

The display
handbook
2024

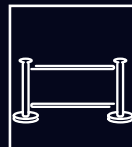
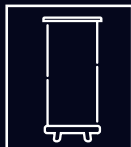

Kreatywne rozwiązania na każdą potrzebę

Stwórz większą świadomość marki, aby wyróżnić się z tłumu

Niezależnie czy szukasz stoiska targowego, punktu promocyjnego, czy systemów eventowych, znajdziesz w tym katalogu zbiór kreatywnych rozwiązań, które pomogą nie tylko wyróżnić markę, ale także zagospodarować przestrzeń.



Best seller



Rok gwarancji na konstrukcję



5 lat gwarancji na konstrukcję



Torba w zestawie



Produkt podświetlony



Do użytku zewnętrznego



Dostępne niestandardowe rozmiary



Wyprodukowane w Europie



Do użycia z grafiką tekstylną



Do użycia z grafiką PCV



Do użycia z grafiką samoprzylepną



Do użycia z grafiką na panelu



Nadruk bezpośrednio na konstrukcji



Spis treści

Rozwiązanie na każdą okazję	4
Nowy produkt Fastframe™	6
Kasetony LED	8
Illuminova™	12
Illumigo™	15
Stoiska Wystawiennicze	18
Modulate™	20
Vector	32
Fastframe™	52
Arena	64
Podwieszania	68
Ścianki Reklamowe	70
Ścianki Pop-Up	72
Tekstylne Ścianki Rurowe	78
Ścianki Napinane	80
Banery Reklamowe	82
Systemy Tekstylne	84
Roll-upy (Ekonomiczne)	87
Roll-upy (Standardowe)	89
Roll-upy (Premium)	91
Banery Napinane (X Banner)	95
Systemy Reklamowe i Informacyjne	96
Wolnostojące	98
Ścienne	102
Podwieszane	103
Flagi	104
Flagi Wolnostojące	106
Flagi Montowane Na Słupkach	110
Przenośne Plecakowe	111
Namioty	112
Namioty Rozkładane	114
Namioty Nadmuchiwane	117
Lady	118
Promocyjne / Ekspozycyjne	120
Podświetlane Promocyjne / Ekspozycyjne	123
Barierki	124
Barierki kolejkowe	126
Akcesoria	128
Stojaki Na Materiały Drukowane Standard	130
Oświetlenie	131
Akcesoria do Lampek	133
Przenośne Torby Transportowe	134
Zastosowanie	136





Rozwiązanie na każdą okazję

Wszechstronna oferta kreatywnych rozwiązań wystawienniczych

Ten katalog to zbiór innowacyjnych produktów wystawienniczych oraz reklamowych, które sprawdzą się w różnych branżach i mogą mieć wiele zastosowań. Systemy dostępne w tym portfolio, to skuteczne narzędzia komunikacji wizualnej dla każdej marki.

01 Kasetony LED

Podświetl swój komunikat za pomocą kasetonów LED z oświetleniem tylnym lub bocznym, które sprawdzą się w akcjach sezonowych, stałych wystawach oraz niestandardowych projektach.



02 Stoiska Wystawiennicze

Kompletne rozwiązania dla stoisk wystawienniczych zawierające konstrukcje podwieszane, stoiska modułowe, kolumny i stoiska na zamówienie



03 Ścianki Reklamowe

Wielkoformatowe tła, które idealnie nadają się na konferencje, akcje promocyjne i eventy



04 Banery Reklamowe

Idealne do tymczasowych promocji i szybkiego rozstawienia



05 Systemy Reklamowe i Informacyjne

Profesjonalne rozwiązania w zakresie oznakowania ściennego, wolnostojącego i podwieszanego



06 Flagi

Przyciągające uwagę z daleka flagi reklamowe



07 Namioty

Doskonale tymczasowe rozwiązania zewnętrzne



08 Lady

Przenośne lady do zastosowań promocyjnych, ekspozycyjnych i wystawienniczych



09 Barierki

Wygodne i łatwe w montażu systemy kolejkowe, które pomogą wydzielić przestrzeń i zapanować nad tłumem



10 Akcesoria

Akcesoria mające na celu zwiększenie funkcjonalności wybranego rozwiązania.



**NOWY
PRODUKT**

Przedstawiamy Twoje **innovacyjne**
i **ekonomiczne** modułowe
rozwiązanie ekspozycyjne.



Zobacz produkty Fastframe™ na stronie 52-63

FASTFRAME™ to wyjątkowe,
zrównoważone oraz przyjazne
użytkownikowi rozwiązanie ekspozycyjne



Bardziej wszechstronne niż pop-up

Konfigurowalne
Bezszwowa grafika
Łatwa do zmiany Grafika
zakończona silikonem (SEG)
Wiele zastosowań



Bardziej elastyczne niż rollup

Składany w kilka sekund
Lekki, przenośny
Jedna rama, wiele grafik
Grafika jednostronna lub dwustronna
Możliwość rozbudowy, bez łączeń
Bezszwowa, elastyczna tkanina
Oszczędność kosztów dzięki wielokrotnemu
użyciu



Bardziej konfigurowalne niż stoisko wystawiennicze

Możliwość rozbudowy – z czasem
dodawane moduły
Szybka zmiana projektu
Doskonałe wykorzystanie przestrzeni
Konstrukcja bez użycia narzędzi
Bezszwowa grafika





Kasetony LED

Kasetony LED to świetne rozwiązanie, które pozwala uzyskać idealny efekt wizualny w każdej przestrzeni. Podświetlona grafika z energooszczędnym oświetleniem LED stworzą centralny punkt i pogłębią przestrzeń w salonach sprzedaży, na stoiskach targowych i nie tylko.

Niezależnie od tego czy kaseton LED będzie montowany na ścianę, wolnostojący czy podwieszany, na pewno idealnie podkreśli markę i uwydatni obraz. Oferujemy dwa rodzaje kasetonów LED. Illuminova to rodzina kasetonów z delikatnym profilem pod grafikę tekstylną z obszyciem silikonowym, która oferuje systemy standardowe oraz na zamówienie. IllumiGO to rozwiązanie, do którego montażu nie potrzeba narzędzi i dostępne jest w kilku standardowych wymiarach.

illumiNOVA™

Rodzina Illuminova™ składa się z kasetonów ściennych, wolnostojących oraz podwieszanych, które dostępne są w standardowych oraz niestandardowych rozmiarach. To świetny dodatek do witryn sklepowych oraz dekoracji ściennych, który nie tylko pozwala tworzyć pożądaną atmosferę grafiką, ale także światłem. Niezwykle łatwa zmiana grafiki zapewnia zawsze aktualny przekaz.

iLLUMiGO™

Kasetony Illumigo™ to połączenie wspinałego podświetlenia grafiki z niezwykle łatwym montażem, który nie wymaga użycia narzędzi. Dodatkowo systemy te dostarczane są w poręcznym pudle, które ułatwia transport i przechowywanie. Regularna zmiana grafiki tekstylnej daje wiele możliwości aktualizowania komunikatu oraz aranżacji przestrzeni.



30 mm Illuminova™ kaseton ścienny



Dzięki gładkiemu i wąskiemu profilowi 30 mm kaseton Illuminova™ z oświetleniem tylnym to idealne rozwiązanie do wnętrz. Grafika podświetlona jest za pomocą mocnych płytek LED, które łączyć można modułowo. Dostępne w standardowych i niestandardowych wymiarach.



Materiał	Aluminium
Szerokość profilu	30 mm
Kolor profilu	Srebrny
Montaż	Zamki dokręcane kluczem imbusowym
Kształt	Fazowane krawędzie
Sposób montażu	Rama ścienna*
Grafika	Jednostronna
Montaż grafiki	Silikonowe obszycie 3 mm
LED System	Podświetlenie LED w zestawie

* : Śruby do montażu ściennego nie są dołączone



illuminova™ 30mm 594x854mm	ILLNO-30-05X08	⊗ 594(szer.) x 854(wys.) x 30(gł.) mm
illuminova™ 30mm 854x1189mm	ILLNO-30-08X11	⊗ 854(szer.) x 1189(wys.) x 30(gł.) mm
illuminova™ 30mm 1000x1000mm	ILLNO-30-10X10	⊗ 1000(szer.) x 1000(wys.) x 30(gł.) mm
illuminova™ 30mm 2000x1000mm	ILLNO-30-20X10	⊗ 2000(szer.) x 1000(wys.) x 30(gł.) mm



System podświetlenia LED

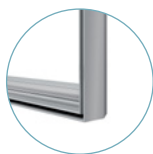

Profil aluminiowy 30 mm

75 mm Illuminova™ kaseton ścienny



Stwórz centralny punkt przestrzeni za pomocą kasetonu ściennego Illuminova™ 75 mm z oświetlaniem bocznym. Jednolite oświetlenie LED podkreśli każdą grafikę. Dostępne w standardowych i niestandardowych wymiarach.



Materiał	Aluminium
Szerokość profilu	75 mm
Kolor profilu	Srebrny
Montaż	Zamki dokręcane kluczem imbusowym
Sposób montażu	Rama ścienna
Grafika	Jednostronna
Montaż grafiki	Silikonowe obszycie 3 mm
LED System	Podświetlenie krawędziowe

illuminova™ 75mm kaseton naścienny 1000x1000mm	iLLNO-75-10X10	⊙ 1000(szer.) x 1000(wys.) x 75(gł.) mm
illuminova™ 75mm kaseton naścienny 1500x1500mm	iLLNO-75-15X15	⊙ 1500(szer.) x 1500(wys.) x 75(gł.) mm
illuminova™ 75mm kaseton naścienny 2000x1000mm	iLLNO-75-20X10	⊙ 2000(szer.) x 1000(wys.) x 75(gł.) mm
illuminova™ 75mm kaseton naścienny 2000x2000mm	iLLNO-75-20X20	⊙ 2000(szer.) x 2000(wys.) x 75(gł.) mm
illuminova™ 75mm kaseton naścienny 3000x2000mm	iLLNO-75-30X20	⊙ 3000(szer.) x 2000(wys.) x 75(gł.) mm

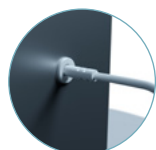

System okablowania



System oświetlenia pasek LED



Łatwy do odczytania system numeryczny

100 mm Illuminova™ kaseton wolnostojący



Dwustronny wolnostojący kaseton LED 100 mm Illuminova™ podkreśli każdą wewnętrzną dekorację. Oświetlenie LED nie wymaga specjalistycznej wiedzy, aby je przygotować do pracy. Grafika tekstylna z silikonowym obszyciem zapewnia łatwą i szybką wymianę komunikatu.

Materiał	Aluminium
Szerokość profilu	100 mm
Kolor profilu	Srebrny (biały/czarny na zamówienie)
Montaż	Zamki dokręcane kluczem imbusowym
Grafika	Jednostronna (jedna strona z grafiką, druga z materiałem blackout) lub dwustronna (obie strony z grafiką)
Montaż grafiki	Silikonowe obszycie 3 mm
Przeznaczenie	Rama wolnostojąca z płaskimi stopami stabilizującymi (w zestawie)
LED System	Oświetlenie krawędziowe

Illuminova™ 100 mm 3000 mm x 2000 mm

ILLNO-100-30X20

Ⓞ 3000(szer.) x 2007(wys.) x 550(gł.) mm



Dostępne w rozmiarach standardowych i niestandardowych



Profile łączy się za pomocą specjalnych konektorów

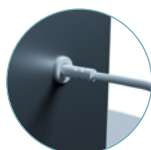

System okablowania



System oświetlenia Pasek LED

125 mm Illuminova™ kaseton wolnostojący



To rozwiązanie to nie tylko wyciągnięcie z grafiki tego, co najlepsze, ale także zapewnienie wytrzymałego, stabilnego systemu. Wolnostojący kaseton LED Illuminova™ 125 mm z oświetleniem bocznym dostępny jest w standardowych i niestandardowych rozmiarach. Dodatkowo nie potrzebna jest specjalistyczna wiedza, żeby złożyć i podłączyć kaseton, aby otrzymać ramę z idealnie podświetloną grafiką.

Materiał	Aluminium
Szerokość profilu	125 mm
Kolor profilu	Srebrny (biały/czarny na zamówienie)
Montaż	Zamki dokręcane kluczem imbusowym
Grafika	Jednostronna (jedna strona z grafiką, druga z materiałem blackout) lub dwustronna (obie strony z grafiką)
Montaż grafiki	Silikonowe obszycie 3 mm
Przeznaczenie	Rama wolnostojąca z płaskimi stopami stabilizującymi (w zestawie)
LED System	Oświetlenie krawędziowe

illuminova™ 125mm 3000x2500mm	ILLNO-125-30X25	☞ 3000(szer.) x 2507(wys.) x 550(gł.) mm
illuminova™ 125mm 4000x2000mm	ILLNO-125-40X20	☞ 4000(szer.) x 2007(wys.) x 550(gł.) mm

Dostępne w rozmiarach standardowych i niestandardowych

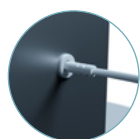

System okablowania



System oświetlenia
Pasek LED



Profile łączą się za pomocą
specjalnych konektorów



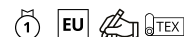

Grafika z silikonowym
obszyciem

125 mm Illuminova™ podwieszenie



Podwieszany kaseton Illuminova™ 125 mm to świetna nośnik informacji, który idealnie uzupełni stoisko lub przestrzeń sklepową. Gładki, lekki i jednocześnie wytrzymały dwustronny profil jest nośnikiem dla energooszczędnych pasków LED. Podwieszany kaseton dostępny w standardowych i niestandardowych wymiarach, to świetny nośnik dla grafiki tekstylnej.

Materiał	Aluminium
Szerokość profilu	125 mm
Kolor profilu	Anodowane aluminium
Montaż	Złącza montuje się za pomocą klucza imbusowego
Grafika	Dwustronny
Sposób montażu	Podwieszany (linki nie są częścią zestawu)
Montaż grafiki	Silikonowe obszycie 3 mm
LED System	Wstępnie zamontowane podświetlenie LED

Illuminova™ 125mm podwieszenie 2500x1000mm	ILLNOH-125-25X10	 2500(szer.) x 1000(wys.) x 125(gł.) mm
Illuminova™ 125mm podwieszenie 3500x1000mm	ILLNOH-125-35X10	 3500(szer.) x 1000(wys.) x 125(gł.) mm
Illuminova™ 125mm podwieszenie 5000x1250mm	ILLNOH-125-50X12	 5000(szer.) x 1250(wys.) x 125(gł.) mm

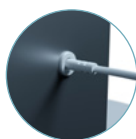

System okablowania



System oświetlenia
Pasek LED



Profile łączy się za pomocą
specjalnych konektorów



Grafika z silikonowym
obszyciem



Illumigo™ One



Illumigo™ One jest jednostronnym, przenośnym kasetonem LED, wyposażonym w torbę z uchwytem i przegródkami. Jest to szybkie w montażu rozwiązanie typu plug and play ze zwijanym panelem LED, systemem ponumerowanych elementów i wstępnie zamontowanymi stopami obrotowymi.



Materiał	Aluminium
Szerokość profilu	60 mm
Kolor profilu	Biały
Montaż	Bez użycia narzędzi
Grafika	Jednostronna
Montaż grafiki	Silikonowe obszycie 3 mm (SEG)
Przeznaczenie	Wolnostojący z obrotowymi stopami przymocowanymi do konstrukcji
Torba transportowa	Ochronne pudełko z uchwytem

Illumigo™ One	ILLGO-ONE-EU	Ⓞ 850(szer.) x 2010(wys.) x 390(gł.) mm
---------------	--------------	---



Montaż bez użycia narzędzi



Zwijany panel LED



Rama jednostronna



Opcjonalna torba Illumigo™



← 850 mm →

Illumigo™



ILLUMiGO™ to innowacyjny, przenośny kaseton LED. Dostarczany w ochronnym pudle z przegrodami i uchwytem ułatwiającym transport. Dzięki zamontowanemu do ram oświetleniu LED oraz grafice z silikonowym obszyciem system jest gotowy do użycia w kilka minut.



Materiał	Aluminium
Szerokość profilu	100 mm
Kolor profilu	Biały
Montaż	Bez użycia narzędzi
Grafika	Jednostronna lub dwustronna
Montaż grafiki	Silikonowe obszycie 3 mm (SEG)
Przeznaczenie	Wolnostojący z obrotowymi stopami przymocowanymi do konstrukcji
Torba transportowa	Ochronne pudełko z uchwytem

Illumigo™ - 2x1	ILLGO-2X1-EU	Ⓞ 1000(szer.) x 2000(wys.) x 400(gł.) mm
Illumigo™ torba transportowa	ILLGO-BAG	Ⓞ 460(szer.) x 1160(wys.) x 400(gł.) mm



Dostarczana z dwiema płaskimi stopami



Pasujący system numeryczny



Wstępnie zainstalowane okablowanie



Ochronne pudełko z przegródkami



Opcjonalna torba Illumigo™



Illumigo™ Retail



Illumigo™ Retail to innowacyjny przenośny kaseton LED, który ze względu na swoje rozmiary i stabilność został zaprojektowany specjalnie dla środowisk handlu detalicznego. Dwustronna rama z oświetleniem LED o wymiarach 1600 x 600 mm dostarczana jest w dedykowanym pudle transportowym. Dzięki profilom łączonym na zaciski, wmontowanym w profile taśmom LED oraz grafice tekstylnej z obszyciem silikonowym, system można zmontować w mniej niż 10 minut.



Materiał	Aluminium
Szerokość profilu	100 mm
Kolor profilu	Biały
Montaż	Bez użycia narzędzi
Grafika	Dwustronna
Montaż grafiki	Silikonowe obszycie 3 mm (SEG)
Przeznaczenie	Wolnostojący z płaską stopą przymocowaną do konstrukcji
Torba transportowa	Ochronne pudełko z uchwytem

Illumigo™ Retail	ILLGO-RETAIL-EU	Ⓞ 600(szer.) x 1600(wys.) x 285(gł.) mm
------------------	-----------------	---



Wstępnie zainstalowane okablowanie



System numeryczny ułatwiający montaż



Obrabowane pudełko z uchwytem i przegródkami



Opcjonalna torba Illumigo™



Illumigo™ 2x2



Illumigo™ to przenośny, dwustronny, aluminiowy kaseton LED o wymiarach 2x2 m. Łatwy w montażu bez użycia narzędzi. Wystarczy wyjąć system z pudełka, przekrócić stopy na panelu bazowym i użyć systemu numerycznego do połączenia pozostałych elementów, pamiętając o włożeniu poziomej poprzeczki. Grafika z silikonowym wykończeniem pasuje do kanału w ramie, a kabel zasilający wchodzi pod panel bazowy. System jest gotowy do pracy w mniej niż 10 minut!



Materiał	Aluminium
Szerokość profilu	100 mm
Kolor profilu	Biały
Montaż	Bez użycia narzędzi
Grafika	Dwustronna
Montaż grafiki	Silikonowe obszycie 3 mm
Przeznaczenie	Wolnostojący z obrotowymi stopami przymocowanymi do konstrukcji
Torba transportowa	Ochronne pudełko z uchwytem

Illumigo™ 2x2	ILLGO-2X2-EU	Ⓞ 2000(szer.) x 2000(wys.) x 390(gł.) mm
---------------	--------------	--



Proste łączniki metalowe



Łatwy system numeryczny



Lada Illumigo™



Stanowiąca część gamy Illumigo™ lada jest łatwa w montażu. Dwuczęściowy blat montowany jest za pomocą blokad i śrub, natomiast rama z wbudowanymi paskami LED łączona jest na wciski. Montaż jest bardzo intuicyjny i nie wymaga żadnych narzędzi. Dodatkowym ułatwieniem są ponumerowane elementy. To doskonałe rozwiązanie, które sprawdzi się w każdym środowisku od centrów handlowych, po wysepkę promocyjne.

Materiał	Aluminium 100 mm, blat z MDF
Montaż	Bez użycia narzędzi
Składana	Nie
Blat	Biały
Montaż grafiki	Silikonowe obszycie 3 mm (SEG)
Torba transportowa	Ochronne pudełko z uchwytem
LED System	W zestawie paski ledowe

Illumigo™	ILLGO-COUNTER-EU	📏 1045(wys.) x 1040(szer.) x 420(gł.) mm
Illumigo™ torba transportowa	ILLGO-BAG	📏 1160(wys.) x 460(szer.) x 190(gł.) mm



Opcjonalna torba Illumigo™



Ochronne pudełko z przegródkami



Taśma LED już wstępnie zamontowana na ramie



Stalowe stopy boczne dla lepszej stabilności



Stoiska Wystawiennicze

Stoiska wystawiennicze stanowią idealne rozwiązanie dla szeregu różnych zastosowań. Od wystaw przez konferencje, eventy, strefy sprzedaży detalicznej po witryny i salony wystawowe – można je wykorzystać na nieskończenie wiele sposobów. Idealne stoisko pozwala się zaprezentować i zwiększa szanse na interakcję z obecnymi i potencjalnymi klientami.

Oferta obejmuje konstrukcje podwieszane, które już z daleka przyciągają wzrok, elementy modułowe i kolumny ekspozycyjne, które można łączyć, aby uzyskać nowoczesną i atrakcyjną przestrzeń wystawową. Kompleksowe systemy modułowe: Vector, Linear, Modulate™ i Formulate zostały zaprojektowane tak, by umożliwiać stworzenie stoiska, które można ponownie skonfigurować i wykorzystać.

Dodatkowo wszystkie stoiska modułowe pozwalają na wymianę grafiki, co chroni inwestycję w sprzęt, a jednocześnie umożliwia aktualizację przekazu marketingowego. Dzięki kolekcji wstępnie skonfigurowanych rozwiązań stworzenie efektywnego stoiska wystawowego jest niezwykle proste. Wystarczy wybrać projekt będący inspiracją, uwzględniając metraż i parametry cenowe. Jeżeli potrzebne jest bardziej wyjątkowe stoisko, elementy modułowe można zastosować w indywidualnych projektach.



Odkryj nasze rozwiązania dla stoisk podzielone na 5 serii:

Modulate™

Modulate™ jest wynikiem połączenia dwóch oryginalnych koncepcji: Formulate i Vector. Seria składa się z różnych ram wykonanych z aluminiowych rur, wyposażonych w system magnetyczny MagLink. Gama produktów Modulate™ pozwala na skonstruowanie setek różnorodnych konfiguracji.

Vector

Jedno z najprostszych i najbardziej uniwersalnych rozwiązań komunikacyjnych na rynku. Vector to system aluminiowych ram z grafiką z naciągniętej tkaniny, który dopasować można do każdej sytuacji.

Fastframe™

Jedyna w swoim rodzaju rama, która gotowa jest do złożenia bez użycia narzędzi, aby stworzyć nieskończenie wiele kreatywnych rozwiązań. Stworzy idealne tło dzięki grafice tekstylnej z silikonowym obszyciem.

Arena

Arena to system stworzony z aluminiowych sekcji, które są jednocześnie wytrzymałe i lekkie. Łącząc poszczególne elementy w łatwy sposób stworzyć można konstrukcje dopasowane do każdej przestrzeni. Na system można założyć grafikę tekstylną lub PCV.

Podwieszenia

Aby dopełnić swoje stoisko, wybierz jedno z naszych podwieszanych systemów wykonanych z lekkich rur o średnicy 30 mm. Grafika tekstylna zakrywa cały system, na którym idealnie się napina.

Komunikacja na targach

Dlaczego warto wziąć udział w targach? Klucze do sukcesu

Targi pozostają preferowanym medium dla firm chcących zwiększyć swoją popularność i promować swój wizerunek.

Korzyści płynące z targów są liczne i bardzo atrakcyjne. Pozwalają one na przeprowadzenie kilku działań w stosunkowo krótkim czasie:

- Prospekting
- Obserwacja rynku
- Prezentacja nowych produktów
- Budowanie lojalności klientów
- Tworzenie sieci kontaktów biznesowych

Centralny punkt: Twoje stoisko

Sukces każdego wydarzenia zależy od stosunku poniesionych kosztów do pozyskanych leadów i spotkań z potencjalnymi klientami.

Aby mieć pewność, że Twoje stoisko wspomogę Twoje działania, odpowiedz na poniższe pytania:

1. Lokalizacja:

Jak duża jest przestrzeń?

Ile otwartych stron powinno mieć stoisko?

2. Konstrukcja:

Jaki rodzaj grafiki - tekstylna, na sztywnym lub elastycznym panelu?

Czy będzie potrzebny komunikat na wysokości - za pomocą dodatkowego oznakowania lub podwyższenia elementów stoiska?

Czy będziesz potrzebować miejsca do przechowywania materiałów i narzędzi?

Jakie powinno być oświetlenie stoiska?

3. Użytkowanie:

Jak często będziesz korzystać ze stoiska?

Czy stoisko powinno mieć możliwość zmiany jego kształtu i wielkości?

Jakimi środkami transportu dysponujesz?

Czy stoisko będzie w przyszłości wykorzystane ponownie podczas innych wydarzeń?

4. Budżet:

Jaki jest budżet na stoisko?

Po ilu wydarzeniach inwestycja w stoisko się zwróci?

Aby mieć udane targi, konieczne jest:

- Ustalić od 3 do 5 celów, które będą wyznacznikiem strategii marketingowej wydarzenia
- Zapewnić maksymalny efekt wizualny dzięki wysokiej jakości stoisku, które wzmocni wizerunek firmy (otwarcia biur i placówek, podwieszane komunikaty, grafiki, materiały, itp.)
- Wdrożenie skutecznej komunikacji i promocji: przed, w trakcie i po imprezie (m.in. e-mailing, zaproszenie, social media, promocja stoiska)

Dlaczego warto wybrać stoisko modułowe?

- Lekkie i kompaktowe
- Możliwość rekonfiguracji
- Szybki zwrot kosztów
- Trwałe
- Łatwość montażu
- Standardowe lub wykonane na zamówienie
- Nieograniczona możliwość wymiany komunikatów
- Ergonomiczne

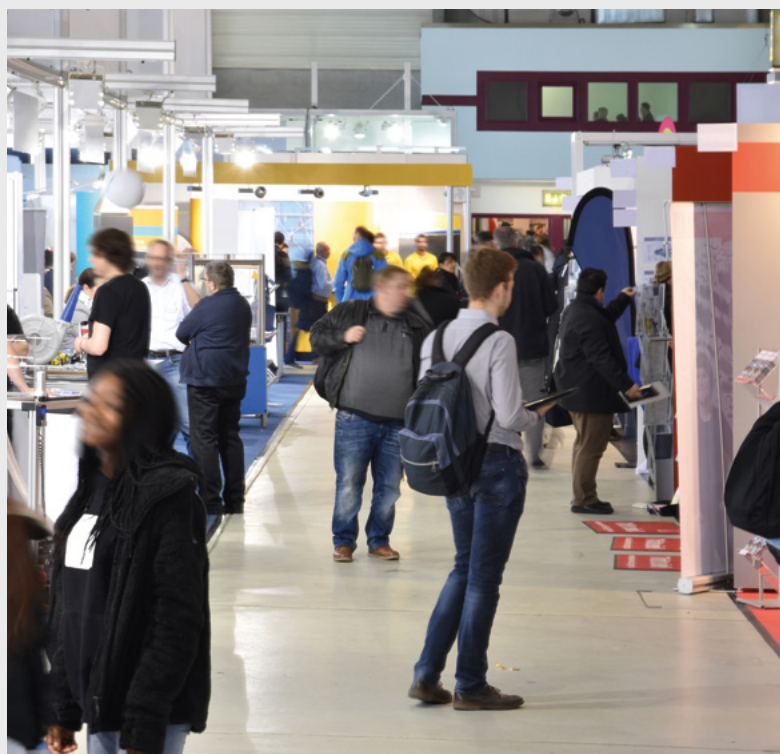

MODULATE™

Modulate™



Najlepszy sposób na przyciągnięcie uwagi

Modulate™ jest wynikiem połączenia dwóch oryginalnych koncepcji cieszących się uznaniem w branży wystawienniczej. Seria łączy w sobie zalety systemów rurowych Formulate z modułowością profili Vector.

Modulate™ to ramy wykonane z aluminiowych rur i pokrytych drukowaną grafiką tekstylną. Ramy te można łatwo połączyć ze sobą za pomocą silnych magnesów umieszczonych wewnątrz każdej konstrukcji.

Dzięki prostym połączeniom magnetycznym można łączyć różne ramy Modulate™, tworząc konfiguracje dla wszystkich obszarów komunikacyjnych: w punktach sprzedaży, na targach, w strefach wystawowych, w centrach handlowych lub po prostu w samych firmach.

Złącze MagLink, proste, szybkie i rekonfigurowalne



Dzięki ekskluzywnemu systemowi magnetycznemu MagLink zintegrowanemu z konstrukcją, możesz połączyć ramy ze sobą, po prostu przysuwając je bliżej siebie.

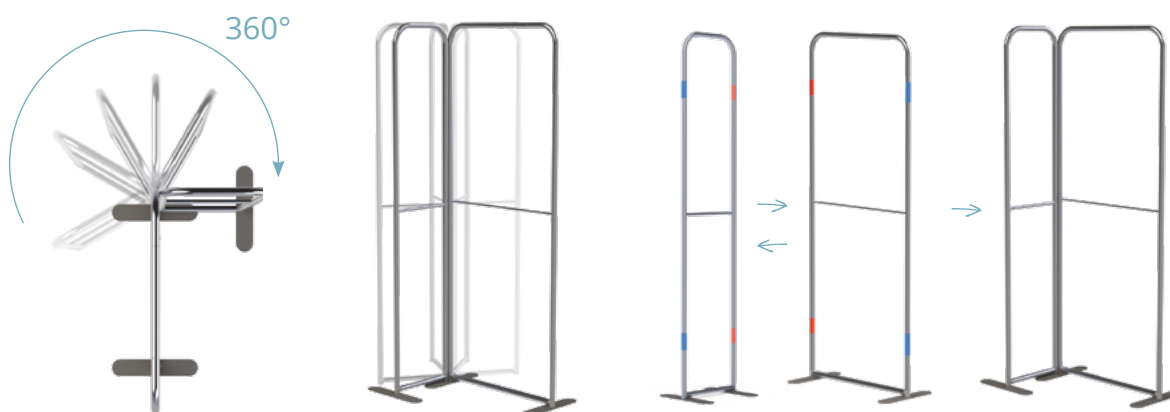

Opcjonalne przedłużenie o 400 mm w celu zmiany wysokości konstrukcji



Złącza MagLink 360° na każdym maszcie



Torba transportowa Modulate™ z dedykowanymi przegrodami na stopy i grafikę



Intuicyjne oznaczenia na każdej sekcji ułatwiają montaż



System samoblokujący z elastycznymi Słupkami i przyciskiem



Zaokrąglone lub proste narożniki MOD-SQ-ANGLE



2 Stopy stabilizujące z systemem Twist & Lock, dostarczane z każdą ramą



Centralna rura wzmacniająca (średnica 18 mm)



Dwustronna grafika tekstylna wykończona zamkiem błyskawicznym

Intuicyjny montaż bez użycia narzędzi

Konstrukcje Modulate™ są łatwe w montażu i nie wymagają użycia narzędzi. Każda sekcja posiada oznaczenia (numer i kolor) i jest połączona za pomocą zacisków. Po złożeniu konstrukcji nogi Twist & Lock należy obrócić, aż zablokują się w miejscu, tworząc idealnie stabilną, wolnostojącą ramę. Wykończ ramę, wsuwając na nią tekstylną grafikę z nadrukiem, która dopasowuje się do konturów ramy.

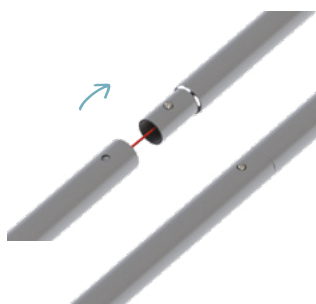

Zmontuj rury za pomocą przycisków

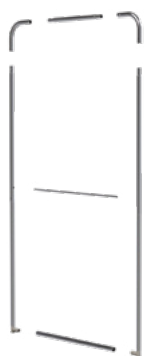

Dodaj centralne wzmocnienie i połącz wszystkie rury za pomocą systemu oznaczeń



Umieść stopę Twist & Lock pod konstrukcją i obróć ją do momentu zablokowania.

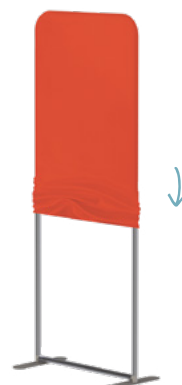

Do nałożenia grafiki zaleca się użycie dołączonych do ramy rękawic.

Montaż stóp Twist & Lock

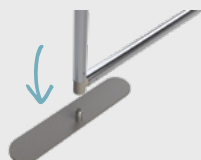

Umieść



Obróć



Zablokowane!

Konstrukcje z unikalnymi innowacjami technologicznymi!

Aby dodać wszechstronności konstrukcjom Modulate™, można dodać przedłużki 400 mm. Dzięki temu możemy używać tej samej ramy w dwóch różnych wysokościach.

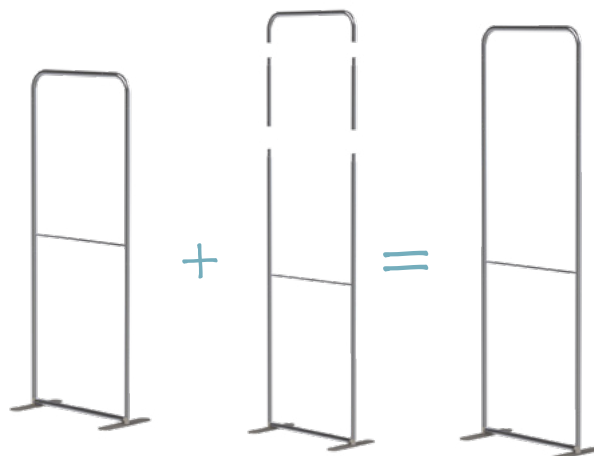

Standardowe ramy Modulate™

Modulate™ to innowacyjny dwustronny system, który składa się z lekkich ram aluminiowych, pokrytych drukowaną grafiką tekstylną. Ramy łączą się ze sobą za pomocą silnych magnesów umieszczonych wewnątrz każdego elementu i mogą być połączone pod dowolnym kątem, aby stworzyć różnorodne kompozycje. Dopełnieniem konstrukcji jest napinana grafika tekstylna, którą naciąga się na ramę i zapina zamkiem błyskawicznym przy podstawie. Ramy Modulate™ dostępne są w różnych szerokościach i dwóch opcjach wysokości. Każda rama dostarczana jest z dwiema stopami stabilizującymi. Ramy Modulate™ Straight mogą być wykorzystane jako samodzielna ścianka lub połączone z innymi produktami Modulate™ w celu stworzenia setek zróżnicowanych konfiguracji.

Materiał	Aluminium
Średnica rur	Ø 30 mm
Montaż	Klips samozatraskujący
Kształt	Prosty
Grafika	Jednostronna lub dwustronna
Montaż grafiki	Zakładana na system, napinana za pomocą zamka błyskawicznego
Przeznaczenie	Ścianka wolnostojąca ze stopami (w zestawie)
Torba transportowa	Torba transportowa Modulate™ z dedykowanymi kieszeniami na stopy i grafikę



Modulate™ Straight

Modulate™ Straight 420, 424



Straight 420 narożniki łukowe	MOD-S-420	⊗ 418(szer.) x 2000(wys.) x 400(gł.) mm
Straight 424 narożniki łukowe	MOD-S-424	⊗ 418(szer.) x 2400(wys.) x 400(gł.) mm
Straight 420 narożniki proste	MOD-S-420-SQ	⊗ 418(szer.) x 2000(wys.) x 400(gł.) mm
Straight 424 narożniki proste	MOD-S-424-SQ	⊗ 418(szer.) x 2400(wys.) x 400(gł.) mm

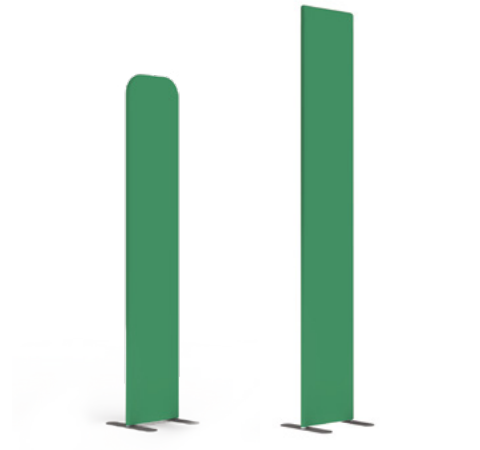

Modulate™ Straight 820, 824



Straight 820 narożniki łukowe	MOD-S-820	⊗ 818(szer.) x 2000(wys.) x 400(gł.) mm
Straight 824 narożniki łukowe	MOD-S-824	⊗ 818(szer.) x 2400(wys.) x 400(gł.) mm
Straight 820 narożniki proste	MOD-S-820-SQ	⊗ 818(szer.) x 2000(wys.) x 400(gł.) mm
Straight 824 narożniki proste	MOD-S-824-SQ	⊗ 818(szer.) x 2400(wys.) x 400(gł.) mm

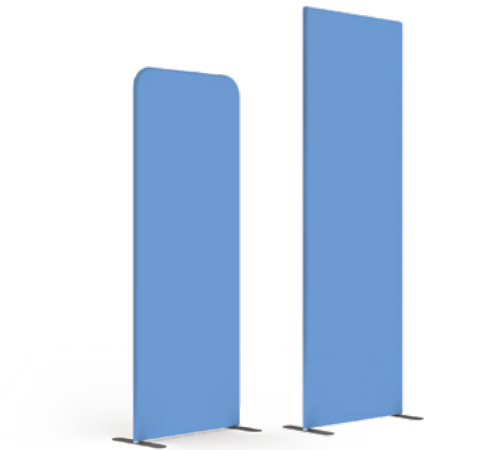

Modulate™ Straight 1020, 1024



Straight 1020 narożniki łukowe	MOD-S-1020	1018(szer.) x 2000(wys.) x 400(gł.) mm
Straight 1024 narożniki łukowe	MOD-S-1024	1018(szer.) x 2400(wys.) x 400(gł.) mm
Straight 1020 narożniki proste	MOD-S-1020-SQ	1018(szer.) x 2000(wys.) x 400(gł.) mm
Straight 1024 narożniki proste	MOD-S-1024-SQ	1018(szer.) x 2400(wys.) x 400(gł.) mm

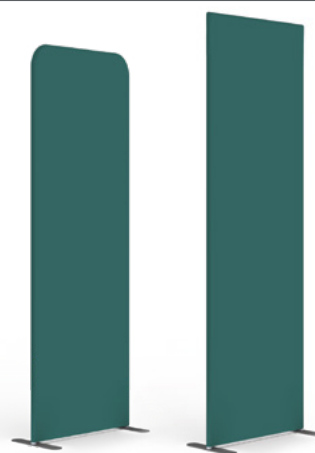

Modulate™ Straight 1820, 1824



Straight 1820 narożniki łukowe	MOD-S-1820	1818(szer.) x 2000(wys.) x 400(gł.) mm
Straight 1824 narożniki łukowe	MOD-S-1824	1818(szer.) x 2400(wys.) x 400(gł.) mm
Straight 1820 narożniki proste	MOD-S-1820-SQ	1818(szer.) x 2000(wys.) x 400(gł.) mm
Straight 1824 narożniki proste	MOD-S-1824-SQ	1818(szer.) x 2400(wys.) x 400(gł.) mm



Modulate™ Straight 2020, 2024



Straight 2020 narożniki łukowe	MOD-S-2020	2018(szer.) x 2000(wys.) x 400(gł.) mm
Straight 2024 narożniki łukowe	MOD-S-2024	2018(szer.) x 2400(wys.) x 400(gł.) mm
Straight 2020 narożniki proste	MOD-S-2020-SQ	2018(szer.) x 2000(wys.) x 400(gł.) mm
Straight 2024 narożniki proste	MOD-S-2024-SQ	2018(szer.) x 2400(wys.) x 400(gł.) mm

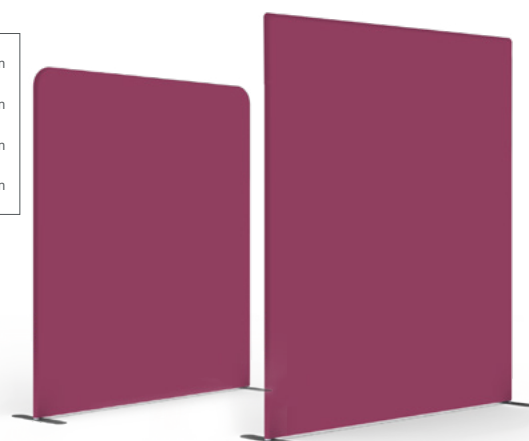

Modulate™ Slope

Modulate™ Slope



Materiał	Aluminium
Średnica rur	Ø 30 mm
Montaż	Klips samozatraskujący
Kształt	Prosty
Grafika	Jednostronna lub dwustronna
Montaż grafiki	Zakładana na system, napinana za pomocą zamka błyskawicznego
Przeznaczenie	Ścianka wolnostojąca ze stopami (w zestawie)
Torba transportowa	Torba transportowa Modulate™ z dedykowanymi kieszeniami na stopy i grafikę

Slope 1	MOD-SS-824-01	📏 818(szer.) x 2300(wys.) x 400(gł.) mm
Slope 2	MOD-SS-824-02	📏 818(szer.) x 2400(wys.) x 400(gł.) mm



Slope 1

Slope 2

Modulate™ Door



Drzwi Modulate™ łączy się za pomocą silnych magnesów z sąsiadującymi ramami Modulate™. Ich montaż nie wymaga użycia narzędzi. Idealne rozwiązanie do szybkiego stworzenia np. przestrzeni magazynowej. Grafika tekstylna napina się na konstrukcji dzięki zamkowi błyskawicznemu.

Materiał	Aluminium
Średnica rur	30 mm Ø
Montaż	Klips samozatraskujący
Kształt	Prosty
Grafika	Dwustronny
Montaż grafiki	Zakładana na system, napinana za pomocą zamka błyskawicznego
Przeznaczenie	Ścianka wolnostojąca ze stopami (w zestawie)
Torba transportowa	Torba transportowa Modulate™ z dedykowanymi kieszeniami na stopy i grafikę

Drzwi Modulate™ narożniki łukowe	MOD-S-DOOR-820	📏 800(szer.) x 2000(wys.) x 120(gł.) mm
	MOD-S-DOOR-824	📏 800(szer.) x 2400(wys.) x 120(gł.) mm
Drzwi Modulate™ narożniki proste	MOD-S-DOOR-820-SQ	📏 800(szer.) x 2000(wys.) x 120(gł.) mm
	MOD-S-DOOR-824-SQ	📏 800(szer.) x 2400(wys.) x 120(gł.) mm



2 uchwyty i 1 ogranicznik dla drzwi Modulate™ w zestawie



Regulowana stopa Formulite™ w zestawie

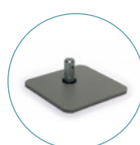

2 Stopy kwadratowe Twist & Lock w zestawie



← Nasze drzwi Modulate™ mogą być stosowane z klamką po lewej lub po prawej stronie

Modulate™ Akcesoria

Półstopy Modulate™ (para)

MOD-HALF-FOOT-P	⊗ 80(szer.) x 6(wys.) x 215(gł.) mm
-----------------	-------------------------------------



Modulate™ płaskie stopy (para)

MOD-FOOT-P	⊗ 80(szer.) x 6(wys.) x 400(gł.) mm
------------	-------------------------------------



Zestaw przedłużeń Modulate™ 400mm

MOD-EXT400MM	⊗ 3 przedłużki 400(wys.) x 30 (Ø) mm
--------------	--------------------------------------



Mocowanie do lampek - do systemów rurowych 30mm

US903	⊗ 48(szer.) x 32(wys.) x 50(gł.) mm
-------	-------------------------------------



Lada Modulate™



Lada Modulate™ składa się z innowacyjnej aluminiowej ramy z nadrukowaną grafiką tekstylną. Wewnątrz ramy umieszczone są silne magnesy, które umożliwiają połączenie dwóch lub więcej lad. Lada może być używana samodzielnie lub łączona w celu stworzenia długiej recepcji lub strefy barowej. Lada Modulate™ może zostać rozłożona w ciągu kilku minut bez użycia narzędzi. Wydrukowana grafika z tkaniny napinającej może być umieszczona na lub pod blatem, w zależności od zastosowania. Blat wykonany jest z czarnej, termoformowanej płyty MDF.

Materiał	Aluminiowe rury Ø 30 mm, blat i półka z płyty MDF
Montaż	Samozatraskujące klipsy
Składana	Tak
Blat	Czarny
Półki	1 - opcja dodatkowa
Montaż grafiki	Zamek błyskawiczny
Torba transportowa	Wzmocniona torba transportowa z wewnętrzną przegródą

Lada Modulate™	FORM-MOD-CNTR	⊗ 1015(wys.) x 800(szer.) x 600(gł.) mm
Półka	FORM-MOD-CNTR-02	⊗ 9(wys.) x 770(szer.) x 571(gł.) mm



Używaj pojedynczej lady...
... lub kilku połączonych za pomocą magnesów!



2 możliwe wykończenia (z lub bez widocznej półki)

Przykłady Pre-Konfigurowanych Stoisk Modulate™

W tej części przedstawiono przykłady wstępnie skonfigurowanych stoisk Modulate™, które mogą być stworzone przy użyciu różnych produktów i akcesoriów z serii Modulate™.

Modulate™ Stoisko 9m²



Materiał	Aluminium
Średnica rur	30 mm Ø
Montaż	Bez użycia narzędzi, klipsy samozatraskujące
Grafika	Dwustronny
Montaż grafiki	Zapinana na zamek błyskawiczny grafika tekstylna

Straight 2024 narożniki proste (x3)	MOD-S-2024-SQ
Straight 824 narożniki proste (x3)	MOD-S-824-SQ
Drzwi Modulate™	MOD-S-DOOR-824-SQ
Para płaskich półstóp (x2)	MOD-HALF-FOOT-P
Lada Modulate™	FORM-MOD-CNTR
Półka wewnętrzna	FORM-MOD-CNTR-02

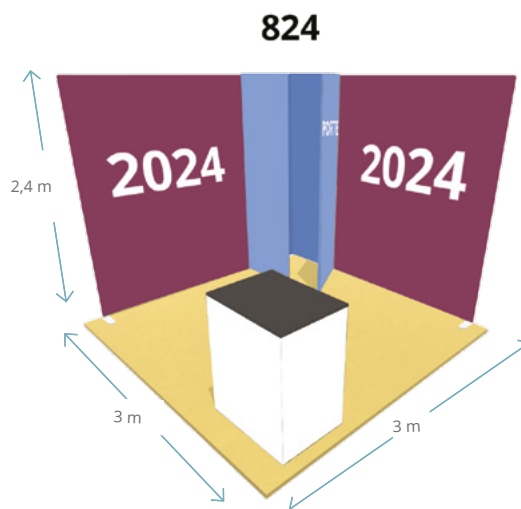

Zaplecze Modulate™



Oświetlenie LED-STRIP-ARM-BDLK opcjonalnie



Uchwyt do lampek US903

Torba MOD-BAG



Modulate™ Stoisko 12m²



Material	Aluminium
Średnica rur	30 mm Ø
Montaż	Bez użycia narzędzi, klipsy samozatraskujące
Grafika	Dwustronny
Montaż grafiki	Zapinana na zamek błyskawiczny grafika tekstylna

Straight 2024 narożniki proste (x3)	MOD-S-2024-SQ
Straight 1024 narożniki proste	MOD-S-1024-SQ
Straight 824 narożniki proste (x4)	MOD-S-824-SQ
Drzwi Modulate™	MOD-S-DOOR-824-SQ
Para płaskich półstóp x4	MOD-HALF-FOOT-P

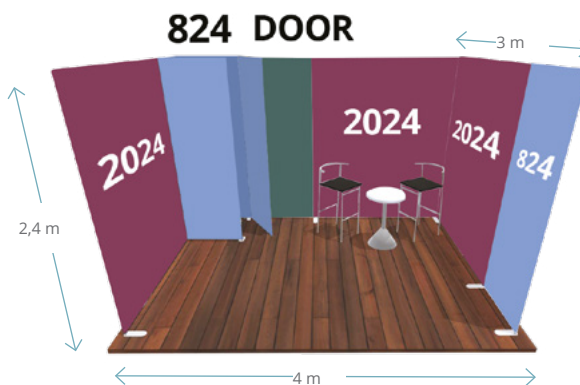

Opcjonalne oświetlenie
PS950-1000-LED-BDLK



Półstopy Twist &
Lock
MOD-HALF-FOOT-P
Srebrne



2 uchwyty i 1 ogranicznik
dla drzwi Modulate™
MOD-S-DOOR-SP-01
w zestawie

Modulate™ Stoisko 15m²



Materiał	Aluminium
Średnica rur	30 mm Ø
Montaż	Bez użycia narzędzi, klipsy samozatrzaszkujące
Grafika	Dwustronny
Montaż grafiki	Zapinana na zamek błyskawiczny grafika tekstylna

Straight 2024 narożniki proste (x3)	MOD-S-2024-SQ
Straight 1024 narożniki proste	MOD-S-1024-SQ
Straight 824 narożniki proste (x3)	MOD-S-824-SQ
Slope 2	MOD-SS-824-02
Drzwi Modulate™	MOD-S-DOOR-824-SQ
Para płaskich półstóp x4	MOD-HALF-FOOT-P
Lada Modulate™	FORM-MOD-CNTR
Półka wewnętrzna	FORM-MOD-CNTR-02

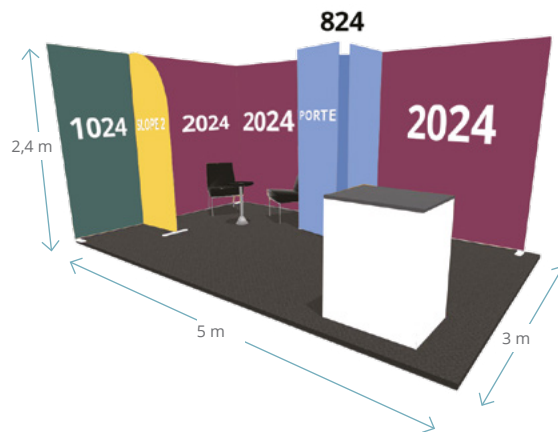

Dostosowanie stoiska za pomocą dodatkowych elementów Modulate™



Opcjonalne oświetlenie PS950-1000-LED-BDLK



Półstopy Twist & Lock MOD-HALF-FOOT-P szare lub białe



Uzupełnij o ladę Modulate™

Modulate™ Stoisko 18m²



Materiał	Aluminium
Średnica rur	30 mm Ø
Montaż	Montaż Bez użycia narzędzi, klipsy samozatraskujące
Grafika	Dwustronny
Montaż grafiki	Zapinana na zamek błyskawiczny grafika tekstylna

Straight 2024 narożniki proste (x4)	MOD-S-2024-SQ
Straight 1024 narożniki proste	MOD-S-1024-SQ
Straight 824 narożniki proste (x4)	MOD-S-824-SQ
Drzwi Modulate™	MOD-S-DOOR-824-SQ



Zaplecze Modulate™ z drzwiami z klamką (bez zamka)



Montaż bez użycia narzędzi i dodatkowych złączek

Łatwy montaż pozwala na dowolne rekonfigurowanie i wielokrotne wykorzystywanie systemu. Dowolnie łącz ze sobą elementy Modulate™ tworząc różne kompozycje.

VECTOR

Vector

Vector czyli sztuka komunikacji

Niezależnie od tego, czy są one montowane na ścianie, wolnostojące czy podświetlane, różnorodna oferta profili aluminiowych Vector zapewnia rozwiązanie dla wszelkich potrzeb i każdego budżetu.

Oferują one optymalny efekt wizualny i oryginalne projekty, które można dostosować do każdego miejsca: salonów wystawowych, punktów sprzedaży, wystaw, muzeów i wielu innych.

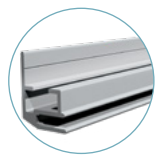

Quick Fix 20 mm

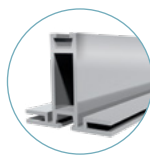

50 mm

Illuminova™ rozświetli twoje stoisko Vector

Dodaj do swojego stoiska Vector przyciągające uwagę kasetony Illuminova™. Dostępne w 4 standardowych modułach LED (I, J, P oraz Q) mogą być połączone z pozostałymi modułami, aby w prosty sposób podświetlić stoisko.

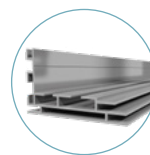

75 mm LED

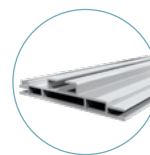

100 mm LED

Aluminiowe anodowane profile

Aluminiowe profile, z których wykonane są moduły Vector i Illuminova™ dostępne są w różnych szerokościach tak, aby łatwo było dostosować je do każdego projektu. Więcej informacji dostępnych jest w poniższej tabeli.

VECTOR

VECTOR

illuminova

illuminova

VECTOR	Naściennne	Wolnostojące	Podświetlane	Dwustronne	Seria Premium	Różne kolory
20 mm	x					x
50 mm		x		x	x	
75 mm LED	x	x	x		x	x
100 mm LED		x	x	x		

Zobacz produkty Illuminova™ na stronie 18

Moduły Vector

Niezwykle kompaktowe rozwiązanie

Od wolnostojących ścianek po stoiska wystawiennicze - seria Vector oferuje wszechstronne i adaptowalne rozwiązania dla wszystkich wydarzeń. System ramowy Vector z napinaną grafiką tekstylną jest jednym z najprostszych rozwiązań komunikacyjnych na rynku, zwłaszcza w środowisku wystawienniczym. Skalowalne, rekonfigurowalne, przenośne. Z łatwością można przejść od stoiska o powierzchni 9 do 15 m². Łatwo tworzyć stoiska o różnych rozmiarach i kształtach oraz wyposażać je w oświetlenie punktowe, lamy, uchwyty na dokumenty itp. Znajdź właściwe rozwiązanie dla swojego projektu.

Potrzebujesz kompaktowego rozwiązania zapewniającego większą poręczność i optymalne przechowywanie?

Wybierz moduły Vector:

- Profile aluminiowe 50 mm
- Różne moduły: m.in. ściany, łuki, LEDy, schowki
- Dzielone na numerowane sekcje o długości 1250 mm
- Dostarczane w kartonie z instrukcją montażu, z dołączoną wybraną grafiką
- Zawsze dostępny
- Każdy moduł jest już perforowany z 4 stron i wyposażony w niezbędne śruby: łatwo zmontować różne moduły razem, wystarczy jeden klucz imbusowy
- Możliwość rekonfiguracji i ponownego wykorzystania - przechowuj stoisko w małym pudełku (1350 x 400 x 300 mm)
- Doskonały zwrot z inwestycji



Przejdź ze stoiska o powierzchni 3 m² do 15 m² w mgnieniu oka!

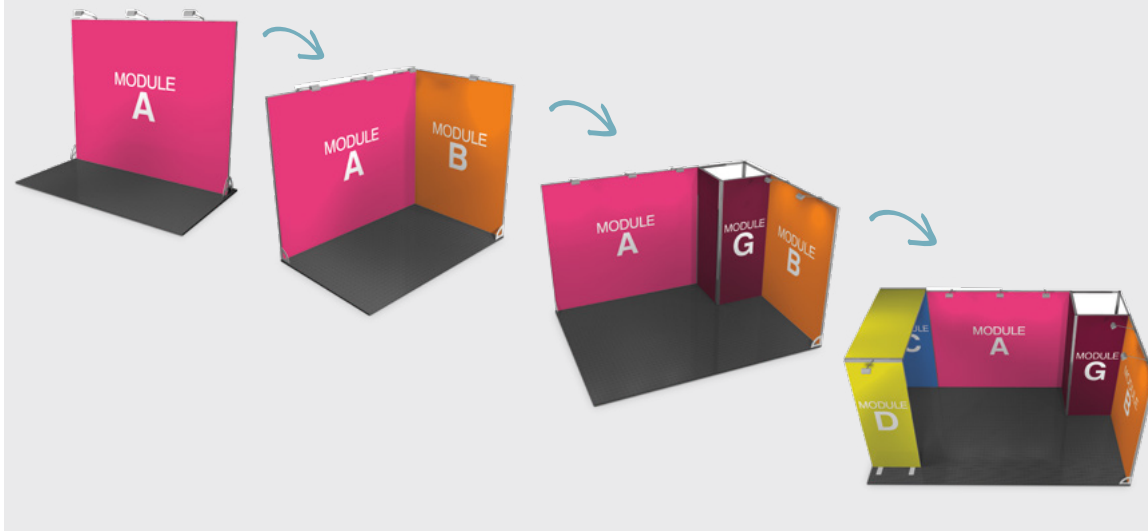

Moduły Vector - Ścianki



Materiał	Aluminium
Szerokość profilu	50 mm
Kolor profilu	Anodowane aluminium
Montaż	Złącza montuje się za pomocą klucza imbusowego
Grafika	Jedno lub dwustronny
Montaż grafiki	Silikonowe obszycie 3 mm

Module A	MODULE-VFF-A	⊗ 2950(szer.) x 2500(wys.) x 50(gł.) mm
Module B	MODULE-VFF-B	⊗ 1950(szer.) x 2500(wys.) x 50(gł.) mm
Module C	MODULE-VFF-C	⊗ 950(szer.) x 2500(wys.) x 50(gł.) mm
Module M	MODULE-VFF-M	⊗ 2850(szer.) x 2500(wys.) x 50(gł.) mm
Module N	MODULE-VFF-N	⊗ 1850(szer.) x 2500(wys.) x 50(gł.) mm
Module O	MODULE-VFF-O	⊗ 450(szer.) x 2500(wys.) x 50(gł.) mm
Module L	MODULE-VFF-L	⊗ 2800(szer.) x 2500(wys.) x 620(gł.) mm

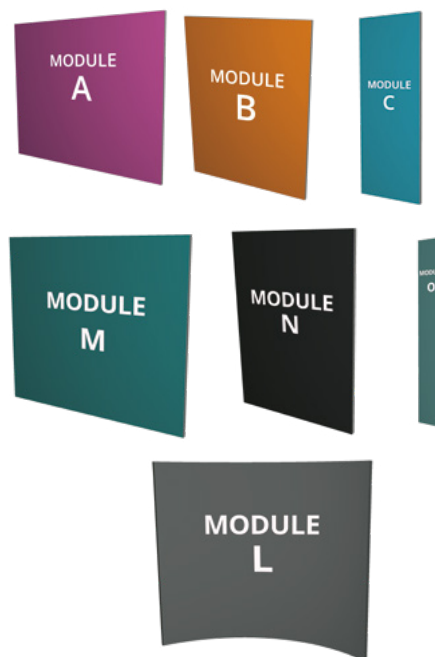

Moduły Vector - Ścianki



Materiał	Aluminium
Szerokość profilu	50 mm
Kolor profilu	Anodowane aluminium
Montaż	Złącza montuje się za pomocą klucza imbusowego

Module E	MODULE-VFF-E	⊗ 50(szer.) x 50(gł.) x 2500(wys.) mm
----------	--------------	---------------------------------------



Moduły Vector LED



Materiał	Aluminium
Szerokość profilu	75 mm lub 100 mm
Kolor profilu	Anodowane aluminium
Montaż	Złącza montuje się za pomocą klucza imbusowego
Grafika	Jedno lub dwustronny
Montaż grafiki	Silikonowe obszycie 3 mm
LED System	Wstępnie zamontowane podświetlenie LED

Module I	MODULE-VFF-I	Ⓞ 950(szer.) x 2550(wys.) x 550(gł.) mm
Module J	MODULE-VFF-J	Ⓞ 950(szer.) x 2500(wys.) x 75(gł.) mm
Module P	MODULE-VFF-P	Ⓞ 1850(szer.) x 2500(wys.) x 100(gł.) mm
Module Q	MODULE-VFF-Q	Ⓞ 1850(szer.) x 1000(wys.) x 100(gł.) mm

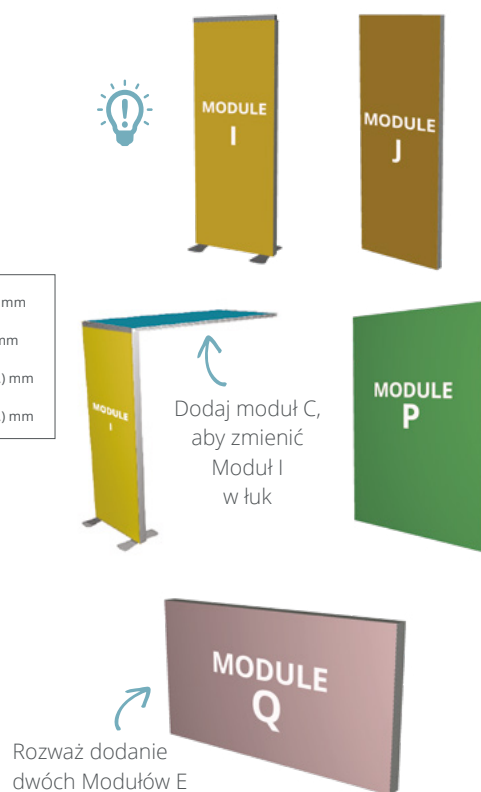

Moduły Vector - Łuki



Materiał	Aluminium
Szerokość profilu	50 mm
Kolor profilu	Anodowane aluminium
Montaż	Złącza montuje się za pomocą klucza imbusowego
Grafika	Jedno lub dwustronny
Montaż grafiki	Silikonowe obszycie 3 mm

Module D	MODULE-VFF-D	Ⓞ 2550(wys.) x 950(szer.) x 2600(gł.) mm
Module H	MODULE-VFF-H	Ⓞ 2550(wys.) x 950(szer.) x 2600(gł.) mm



Moduły Vector - Zaplecze



Materiał	Aluminium
Szerokość profilu	50 mm
Kolor profilu	Anodowane aluminium
Montaż	Złącza montuje się za pomocą klucza imbusowego
Grafika	Jedno lub dwustronne
Montaż grafiki	Silikonowe obszycie 3 mm

Moduł F	MODULE-VFF-F-2	⊙ 1050 (szer.) x 2500 (wys.) x 50 (gł.) mm Zmontowany: 950 (szer.) x 545 (wys.) mm. Drzwi: 940 (szer.) x 1930 (wys.) mm
Moduł G	MODULE-VFF-G-2	⊙ 1050 (szer.) x 2500 (wys.) x 1050 (gł.) mm
Moduł G3	MODULE-VFF-G3-2	⊙ 1050 (szer.) x 2500 (wys.) x 1050 (gł.) mm



Moduły Vector - Przedłużki



Materiał	Aluminium
Szerokość Profilu	50mm
Kolor profilu	Anodowane aluminium
Montaż	Złącza montuje się za pomocą klucza imbusowego
Grafika	Jedno lub dwustronny
Montaż grafiki	Silikonowe obszycie 3 mm

Module K	MODULE-VFF-K	⊙ 1050(szer.) x 1000(wys.) x 1050(gł.) mm
----------	--------------	---

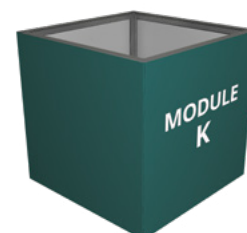

Standardowe Projekty Stoisk Vector

W tej części przedstawiono przykłady wstępnie skonfigurowanych stoisk Vector, które mogą być stworzone przy użyciu różnych produktów i akcesoriów z serii Vector.

Vector Stoisko 9m²



Materiał	Aluminium
Szerokość profilu	50 mm
Kolor profilu	Anodowane aluminium
Montaż	Złącza montuje się za pomocą klucza imbusowego
Grafika	Jedno lub dwustronny
Montaż grafiki	Silikonowe obszycie 3 mm

Module B (x2)	MODULE-VFF-B
Module G	MODULE-VFF-G-2
Para stóp stabilizujących	SLF1P

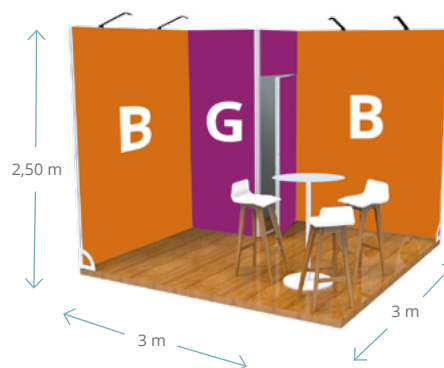

Rekonfigurowalne stoisko Vector do przejścia z 9 do 15 m²

Przykręć Moduł B do odpowiedniego słupka, aby stworzyć pożądaną konfigurację. Nie ma potrzeby dodawania żadnych elementów, zmieniaj swoje stoiska Vector bez wysiłku, zgodnie z wymaganiami wydarzenia.



Możliwość dodania oświetlenia LED Exhibition
Kod: LED-EXHIB-ARM-BDLK



Boczne stopy stabilizujące: SLF1P



Zaplecze z zamkiem na klucz

Vector Stoisko 12m²- Design 1



Materiał	Aluminium
Szerokość profilu	50 mm
Kolor profilu	Anodowane aluminium
Montaż	Złącza montuje się za pomocą klucza imbusowego
Grafika	Jedno lub dwustronny
Montaż grafiki	Silikonowe obszycie 3 mm

Moduł C (x2)	MODULE-VFF-C
Łączyna 900 mm (x3)	LN605-900-L2
Moduł F	MODULE-VFF-F-2
Moduł V (x4)	MODULE-LN-V
Moduł L	MODULE-VFF-L
Moduł E (x2)	MODULE-VFF-E
Łączyna 950 mm (x12)	LN605-950-L2
Boczne stopy stabilizujące	SLF1P

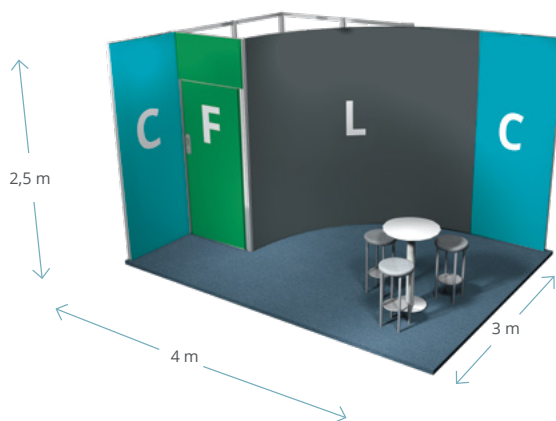

Możliwość dodania oświetlenia LED Exhibition
Kod: LED-EXHIB-ARM-BDLK



Słupek kwadratowy do tworzenia kątów 90°



Zaplecze z zamkiem na klucz

Vector Stoisko 12m²- Design 2



Materiał	Aluminium
Szerokość profilu	50 mm
Kolor profilu	Anodowane aluminium
Montaż	Złącza montuje się za pomocą klucza imbusowego
Grafika	Jedno lub dwustronny
Montaż grafiki	Silikonowe obszycie 3 mm

Module C	MODULE-VFF-C
Module H	MODULE-VFF-H
Module G	MODULE-VFF-G-2
Module B (x2)	MODULE-VFF-B
Para stóp stabilizujących	SLF1P

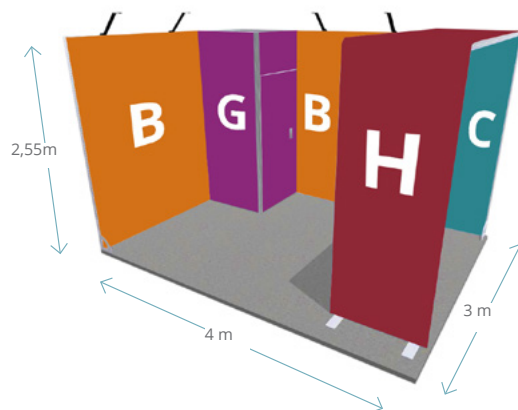

Grafika



Zaplecze z zamkiem na klucz

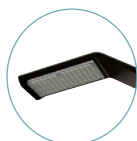

Możliwość dodania oświetlenia LED Exhibition

Vector Stoisko 15m² - Design 1



Materiał	Aluminium
Szerokość profilu	50 mm
Kolor profilu	Anodowane aluminium
Montaż	Złącza montuje się za pomocą klucza imbusowego
Grafika	Jedno lub dwustronny
Montaż grafiki	Silikonowe obszycie 3 mm

Module B (x2)	MODULE-VFF-B
Module-G3	MODULE-VFF-G3-2
Boczne stopy stabilizujące	SLF1P

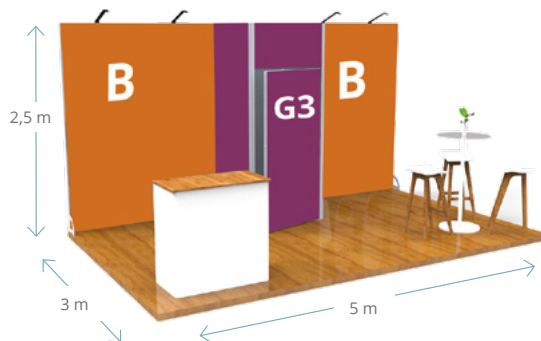

Rekonfigurowalne stoisko Vector, aby przejść z 15 do 9 m²



Słupek kwadratowy do tworzenia kątów 90°



Możliwość dodania oświetlenia LED Exhibition Kod: LED-EXHIB-ARM-BDLK



Zaplecze z zamkiem na klucz

Vector Stoisko 15m² - Design 2



Materiał	Aluminium
Szerokość profilu	50 mm
Kolor profilu	Anodowane aluminium
Montaż	Złącza montuje się za pomocą klucza imbusowego
Grafika	Jedno lub dwustronny
Montaż grafiki	Silikonowe obszycie 3 mm

Module F	MODULE-VFF-F-2
Module B (x3)	MODULE-VFF-B
Module C (x3)	MODULE-VFF-C
Module J	MODULE-VFF-J
Module O	MODULE-VFF-O
Module E (x6)	MODULE-VFF-E
Module K	MODULE-VFF-K
Boczne stopy stabilizujące	SLF1P

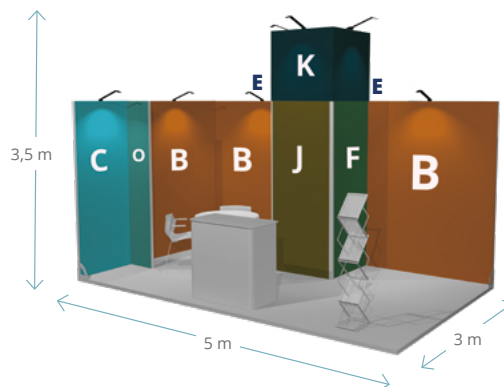

Moduł LED

Użycie Modułu J to świetny sposób na dodanie światła do stoiska i zwrócenie uwagi na grafikę.

Podwyższone zaplecze

Zyskaj widoczność i oryginalność dzięki dużemu zapleczu, które może być spersonalizowane na wszystkich 4 stronach.



Słupek kwadratowy do tworzenia kątów 90°



Możliwość dodania oświetlenia LED Exhibition
Kod: LED-EXHIB-ARM-BDLK



Zaplecze z zamkiem na klucz

Vector Stoisko 18m²



Materiał	Aluminium
Szerokość profilu	50 mm
Kolor profilu	Anodowane aluminium
Montaż	Złącza montuje się za pomocą klucza imbusowego
Grafika	Jedno lub dwustronny
Montaż grafiki	Silikonowe obszycie 3 mm

Module G	MODULE-VFF-G-2
Module B (x3)	MODULE-VFF-B
Module C	MODULE-VFF-C
Module H	MODULE-VFF-H
illuminova™ 125mm podwieszenie 1000 x 2500mm	iLLNOH-125-25X10
Boczne stopy stabilizujące	SLF1P

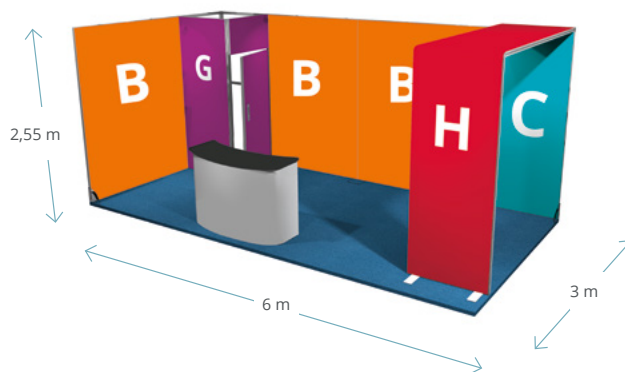

 **illuminova™**



Zaokrąglony narożnik do nadruku Full Graphic



Zaplecze z zamkiem na klucz

Vector Stoisko 24m²



Materiał	Aluminium
Szerokość profilu	50 mm
Kolor profilu	Anodowane aluminium
Montaż	Złącza montuje się za pomocą klucza imbusowego
Grafika	Jedno lub dwustronny
Montaż grafiki	Silikonowe obszycie 3 mm

Module B (x2)	MODULE-VFF-B
Module N (x2)	MODULE-VFF-N
Module D (x2)	MODULE-VFF-D
Module C	MODULE-VFF-C
Module F	MODULE-VFF-F-2
Module E (x4)	MODULE-VFF-E
Module Q	MODULE-VFF-Q
Słupek (x2) 1000 mm	LN616-CUSTOM-M
Boczne stopy stabilizujące	SLF1P

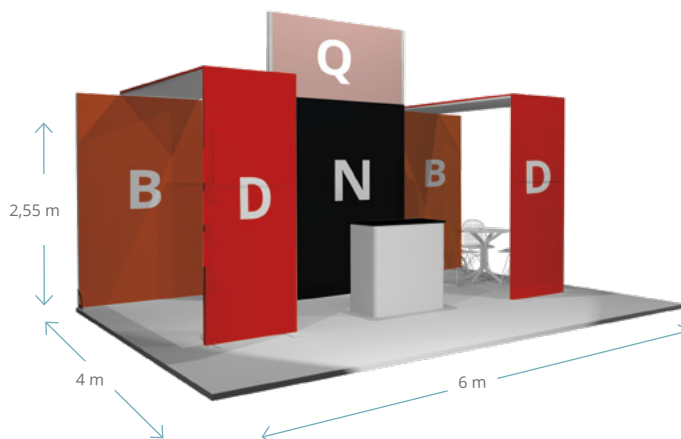

Podwyższenie LED



Słupek kwadratowy do tworzenia kątów 90°



Zaplecze z zamkiem na klucz

Wolnostojące Konfiguracje Modułów Vector

Ścianka 3 m



Materiał Rama z profili aluminiowych 50 mm
Grafika Grafika tekstylna z silikonowym obszyciem 3 mm

Module A (x1)	MODULE-VFF-A
Płaskie stopy (x4)	LN155



Idealny do tworzenia dużego tła lub ścianek działowych



Ścianka 6 m



Module A (x2)	MODULE-VFF-A
Płaskie stopy (x4)	LN155



Zwiększ zaangażowanie!
 Zamontuj lampki LED do wolnostojących ram, aby grafika była jasna i przyciągała wzrok.

Złóż kilka Modułów, aby stworzyć bardzo duże ścianki

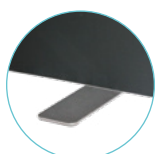

Stopy stabilizujące
 Aby uzyskać optymalną stabilność swoich konstrukcji, dodawaj stopy w regularnych odległościach.

Akcesoria Vector

Uchwyt montażowy Quick-Fix do zawieszania ramek na ścianach stoiska

Do zawieszania ramek na ścianach stoisk

Uchwyt montażowy | LN134



Boczne stopy stabilizujące

SLF1P | 220(wys.) x 220(szer.) x 5(gł.) mm



Stopa płaska

Metalowa stopa do ram wolnostojących
Dostępne kolory: Srebrny

FX295 | 7(wys.) x 180(szer.) x 550(gł.) mm



Stopa płaska

Metalowa stopa dla ram wolnostojących

LN155 | 7(wys.) x 75(szer.) x 450(gł.) mm



Stopa płaska boczna (para)

SLF4P | 100(szer.) x 185(wys.) x 450(gł.) mm



Vector - Stoiska Custom

Seria Vector oferuje wszechstronne i adaptowalne rozwiązania dla każdego eventu. System ram Vector z tekstylną grafiką jest skalowalny i rekonfigurowalny.

Vector Stoisko Custom Stand 24m²

Materiał	Aluminium
Szerokość profilu	50 mm
Kolor profilu	Anodowane aluminium
Montaż	Złącza montuje się za pomocą klucza imbusowego
Grafika	Jedno lub dwustronny
Montaż grafiki	Silikonowe obszycie 3 mm

Dodaj odrobinę oryginalności do swojego stoiska VECTOR, integrując elementy FORMULATE



Vector Stoisko Custom 40m²

Materiał	Aluminium
Szerokość profilu	50 mm
Kolor profilu	Anodowane aluminium
Montaż	Złącza montuje się za pomocą klucza imbusowego
Grafika	Jedno lub dwustronny
Montaż grafiki	Silikonowe obszycie 3 mm

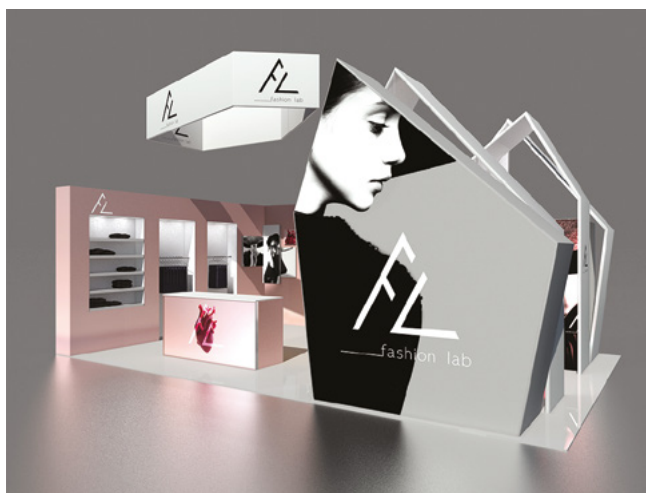

Vector Stoisko Custom 40m²

Materiał	Aluminium
Szerokość profilu	50 mm
Kolor profilu	Anodowane aluminium
Montaż	Złącza montuje się za pomocą klucza imbusowego
Grafika	Jedno lub dwustronny
Montaż grafiki	Silikonowe obszycie 3 mm



Vector Stoisko Custom 50m²

Materiał	Aluminium
Szerokość profilu	50 mm
Kolor profilu	Anodowane aluminium
Montaż	Złącza montuje się za pomocą klucza imbusowego
Grafika	Jedno lub dwustronny
Montaż grafiki	Silikonowe obszycie 3 mm



Vector Stoisko Custom 60m² - Design 1

Material	Aluminium
Szerokość profilu	50 mm
Kolor profilu	Anodowane aluminium
Montaż	Złącza montuje się za pomocą klucza imbusowego
Grafika	Jedno lub dwustronne
Montaż grafiki	Silikonowe obszycie 3 mm



Vector Stoisko Custom 60m² - Design 2

Material	Aluminium
Szerokość profilu	50 mm
Kolor profilu	Anodowane aluminium
Montaż	Złącza montuje się za pomocą klucza imbusowego
Grafika	Jedno lub dwustronny
Montaż grafiki	Silikonowe obszycie 3 mm

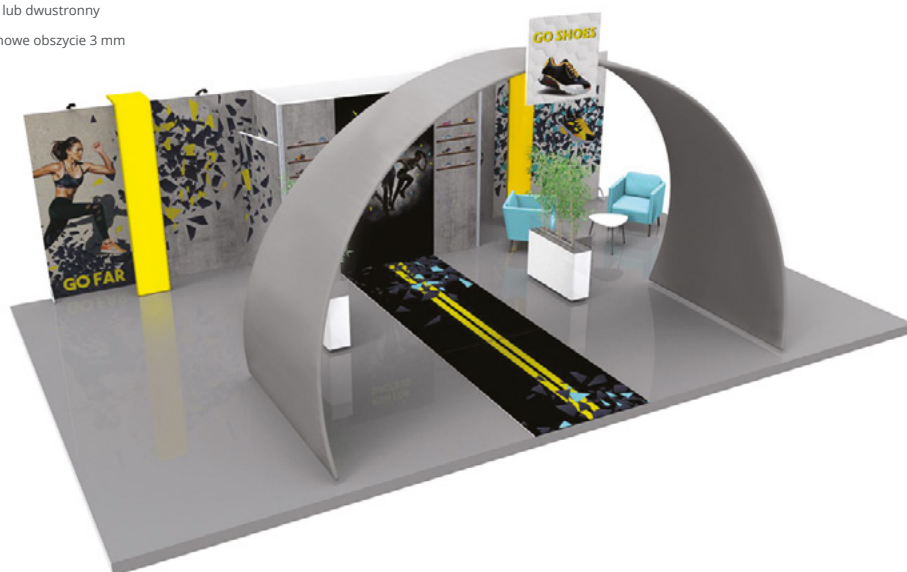

Vector Stoisko Custom 80m²

Materiał	Aluminium
Szerokość profilu	50 mm
Kolor profilu	Anodowane aluminium
Montaż	Złącza montuje się za pomocą klucza imbusowego
Grafika	Jedno lub dwustronny
Montaż grafiki	Silikonowe obszycie 3 mm

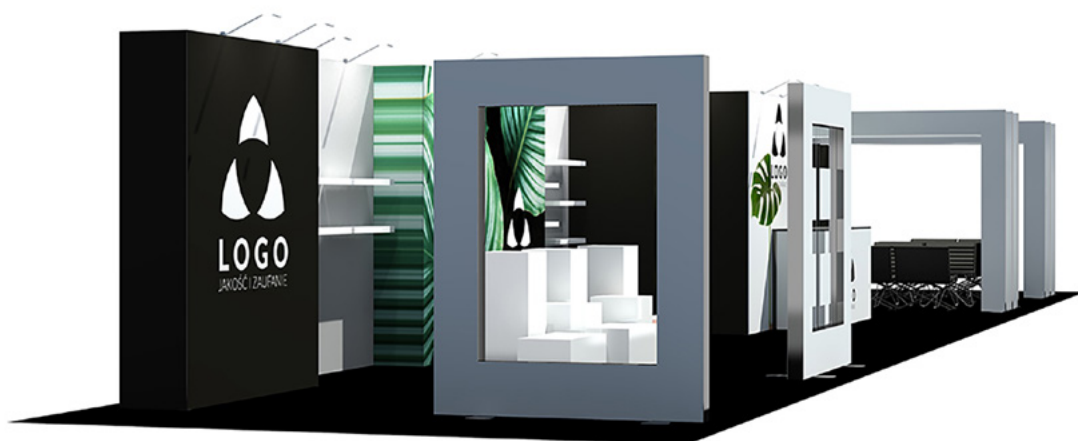

Akcesoria

Stopa okrągła (sztuka)

LN102 |  ∅ 450 mm



Boczne stopy stabilizujące

Waga: 1,2 kg

SLF1P |  220(szer.) x 220(wys.) x 5(gł.) mm



Stopa płaska

Metalowa stopa dla ram wolnostojących
Waga: 1,75 kg

LN155 |  7(wys.) x 100(szer.) x 450(gł.) mm



Uchwyt do ekranów

Montaż na słupach lub poprzeczkach

LN124 |  ekran 37" - 70" (94 - 177 cm)



Taśma magnetyczna

EM303 | Polaryzacja A-30 m x 4 mm



Taśma metalowa

EM351 | 15 m x 12,7 mm





Namaste
مرحبا
Bem Vindo
Selamat Datang
Willkommen
Welcome
Bienvenidos
Benvenuti
Welkom
Bienvenue
Croeso
أهلا وسهلا
مرحبا
Welcome
Welkom
Croeso
Namaste
أهلا وسهلا
مرحبا
Selamat Datang
Welcome
Willkommen
Benvenuti
Bem Vindo
Willkommen
Benvenuti

Odmień swoją przestrzeń w kilka sekund korzystając z **FASTFRAME™**



1. Pakowanie

Lekka rama jest wstępnie zmontowana w wygodnej, przenośnej torbie.



2. Rozkładanie

Wstępnie zmontowana rama pozwala na szybkie rozstawienie ścianki, poprzez umiejscowienie centralnej poprzeczki.

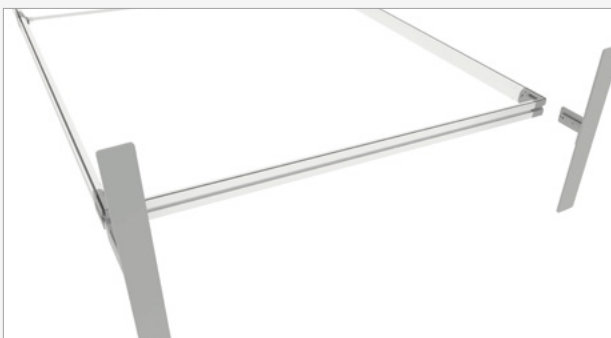

3. Elementy składowe

W razie potrzeby można dodać stopy, które zwiększą stabilność ramy.



4. Montaż grafik

Twoją grafikę, dostępną w wykończeniu Standard lub Premium, można następnie nałożyć na zmontowaną ramę.

Zrównoważone ekspozycje

Jako że zrównoważony rozwój jest kluczowym tematem zarówno dla organizatorów wydarzeń, jak i wystawców, modułowe systemy ekspozycyjne oferują wybór świadomy ekologicznie.

- » Wykonane z aluminium, materiału nadającego się do nieskończonego recyklingu
- » Wykorzystanie poliestrowych materiałów graficznych, które można wielokrotnie poddać recyklingowi
- » Grafika wydrukowana tuszami na bazie wody
- » Jeden system do wielu zastosowań



Ciesz się **wieloma korzyściami**, takimi jak:

NOWY
PRODUKT

Rama montowana bez użycia narzędzi

Może zostać rozłożona i być gotowa w krótkim czasie.



Lekka i bardzo smukła

Przenośny system, co znacznie ułatwia podróżowanie i przechowywanie.



Bezszwowa grafika

Zastosuj pojedynczą grafikę do połączenia ram, aby stworzyć dużą, bezszwową ramę.



Zrównoważona

Wielokrotnego, a nie tylko jednorazowego użytku.



Wymienna grafika

Wyświetlanie wielu wiadomości za każdym razem.

FASTFRAME™ korzysta z **Grafiki zakończonej silikonem**

- » Grafika na tkaninie jest obszyta silikonowym kederem, który wsuwa się w kanał ramy, co ułatwia montaż
- » Jest to bardziej opłacalne niż opcje alternatywne i można z niego korzystać wielokrotnie
- » Grafika drukowana jest przy użyciu tuszy na bazie wody, co jest bardziej przyjazne dla środowiska
- » Bezszwowa grafika może być zastosowana do połączenia większych ram
- » Grafikę można wielokrotnie wymieniać

Grafika poliester stretch:

Grafika tekstylna z 3 mm silikonowym obszyciem

Grafika z blocoutem:

Grafika z blockoutem z 3 mm silikonowym obszyciem

Materiał	Aluminium
Profil	40 mm
Kolor profilu	Srebrny
Montaż	Wstępnie zmontowany system; montaż bez użycia narzędzi
Grafika	Jednostronna lub dwustronna
Montaż grafiki	Grafika z 3 mm silikonowym obszyciem (SEG)
Przeznaczenie	Wolnostojący
Torba transportowa	Torba transportowa w zestawie

FASTFRAME™

FASTFRAME™ 1000x500 - 2 Pack



Fastframe™	FF-100X50	Ⓞ 1000(szer.) x 500(wys.) x 40(gł.) mm
Fastframe™ (Grafika z blocoutem)	G-FF-100X50-BB	Ⓞ 1000(szer.) x 500(wys.) mm
Fastframe™ (Grafika poliester stretch)	G-FF-100X50-PS	Ⓞ 1000(szer.) x 500(wys.) mm

**NOWY
PRODUKT**



Torba transportowa w zestawie



Stopy dla dodatkowej stabilizacji (sprzedawane oddzielnie)

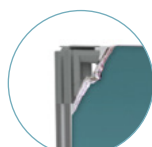

Grafika z silikonowym obszyciem (SEG)



FASTFRAME™ 1000x1000 - 2 Pack



Fastframe™	FF-100X100	Ⓞ 1000(szer.) x 1000(wys.) x 40(gł.) mm
Fastframe™ (Grafika z blocoutem)	G-FF-100X100-BB	Ⓞ 1000(szer.) x 1000(wys.) mm
Fastframe™ (Grafika poliester stretch)	G-FF-100X100-PS	Ⓞ 1000(szer.) x 1000(wys.) mm

**NOWY
PRODUKT**



Torba transportowa w zestawie

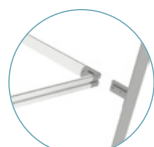

Stopy dla dodatkowej stabilizacji (sprzedawane oddzielnie)

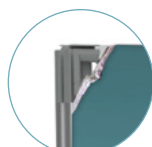

Grafika z silikonowym obszyciem (SEG)



FASTFRAME™ 1000x2000



Fastframe™	FF-100X200	Ⓞ 1004(szer.) x 2007(wys.) x 400(gł.) mm
Fastframe™ (Grafika z blocoutem)	G-FF-100X200-BB	Ⓞ 1004(szer.) x 2007(wys.) mm
Fastframe™ (Grafika poliester stretch)	G-FF-100X200-PS	Ⓞ 1004(szer.) x 2007(wys.) mm

**NOWY
PRODUKT**



Torba transportowa
w zestawie

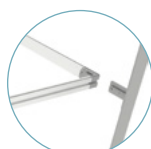

Stopy dla dodatkowej
stabilizacji (sprzedawane
oddzielnie)

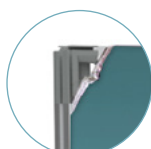

Grafika z silikonowym
obszyciem (SEG)



FASTFRAME™ 1000x2400



Fastframe™	FF-100X240	Ⓞ 1004(szer.) x 2407(wys.) x 400(gł.) mm
Fastframe™ (Grafika z blocoutem)	G-FF-100X240-BB	Ⓞ 1004(szer.) x 2407(wys.) mm
Fastframe™ (Grafika poliester stretch)	G-FF-100X240-PS	Ⓞ 1004(szer.) x 2407(wys.) mm

**NOWY
PRODUKT**



Torba transportowa
w zestawie



Stopy dla dodatkowej
stabilizacji (sprzedawane
oddzielnie)

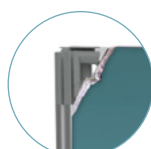

Grafika z silikonowym
obszyciem (SEG)



FASTFRAME™

FASTFRAME™ 1200x2400



Fastframe™	FF-120X240	📏 1204(szer.) x 2407(wys.) x 400(gł.) mm
Fastframe™ (Grafika z blocoutem)	G-FF-120X240-BB	📏 1204(szer.) x 2407(wys.) mm
Fastframe™ (Grafika poliester stretch)	G-FF-120X240-PS	📏 1204(szer.) x 2407(wys.) mm

**NOWY
PRODUKT**

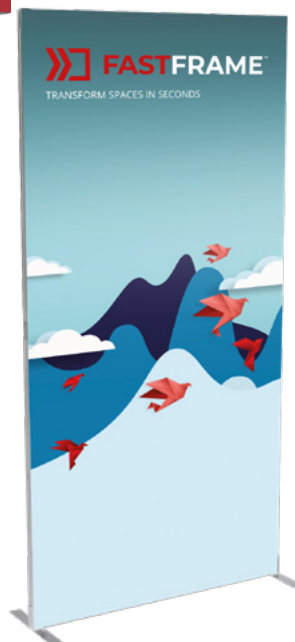

Torba transportowa w zestawie



Stopy dla dodatkowej stabilizacji (sprzedawane oddzielnie)

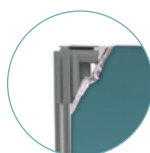

Grafika z silikonowym obszyciem (SEG)

FASTFRAME™ Starter Kit



Fastframe™ Starter Kit	Wyceniane indywidualnie	📏 1004(szer.) x 2007(wys.) x 400(gł.) mm
------------------------	-------------------------	--

**NOWY
PRODUKT**

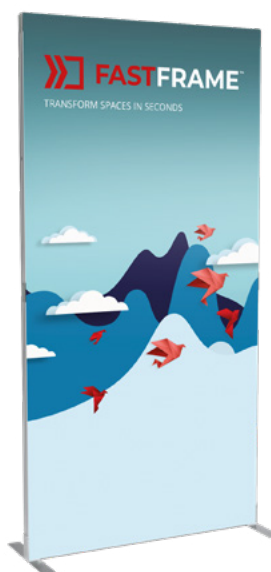

Fastframe™ Starter Kit



Torba transportowa w zestawie



Jedna rama 1000 x 2000 mm ze stopami



5 grafik 1000 x 2000mm

FASTFRAME™ Backwall Kit



Fastframe™ Backwall Kit	Wyceniane indywidualnie	Ⓞ 2004(szer.) x 2007(wys.) x 400(gł.) mm
-------------------------	-------------------------	--



Fastframe™ Backwall Kit



Torba transportowa w zestawie



Dwie ramy 1000 x 2000 mm ze stopami



4 grafiki
1000 x 2000mm,
2 grafiki
2000 x 2000mm



FASTFRAME™ Pop-up Kit



Fastframe™ Pop-up Kit	Wyceniane indywidualnie	Ⓞ 2690(szer.) x 2007(wys.) x 940(gł.) mm
-----------------------	-------------------------	--



Fastframe™ Pop-up Kit



Torba transportowa w zestawie



Trzy ramy 1000 x 2000 mm ze stopami



1 grafika
2000 x 3000mm,
3 grafiki
1000 x 2000mm



2 konektory 45°



Wymiary w oparciu o pokazaną konfigurację

FASTFRAME™ Stopy

Pełne stopy (para)

FF-FF | 50(szer.) x 99(wys.) x 400(gł.) mm



Środkowe stopy (pojedyncze)

FF-MFF | 50(szer.) x 89(wys.) x 400(gł.) mm



Półstopa środkowa (pojedyncza)

FF-HFM | 51(szer.) x 89(wys.) x 220(gł.) mm



Mała środkowa stopa (pojedyncza)

FF-SMF | 40(szer.) x 89(wys.) x 97(gł.) mm



Półstopa mała (para)

FF-SHF | 50(szer.) x 98(wys.) x 220(gł.) mm



FASTFRAME™ Konektory

Zestaw łączyn 45°

FF-45C | 45(szer.) x 108(wys.) x 95(gł.) mm



Zestaw łączyn 90°

FF-90C | Top 81.5(szer.) x 60.7(wys.) x 81.5(gł.) mm
Bottom 81.5(szer.) x 60.7(wys.) x 81.5(gł.) mm



Zestaw łączyn środkowych 90°

FF-90MC | 40(szer.) x 55(wys.) x 40(gł.) mm



Zestaw łączyn wewnętrznych lewych 90°

FF-90LIC | 40w) x 55(wys.) x 40(gł.) mm



Zestaw łączyn wewnętrznych prawych 90°

FF-90RIC | 55(szer.) x 85(wys.) x 55(gł.) mm



Zestaw łączyn łukowych 90°

FF-ACC | 90(szer.) x 105(wys.) x 60(gł.) mm



Zestaw łączyn krzyżowych

FF-CC | Górna 142(szer.) x 94.3(wys.) x 100.7(gł.) mm
Dolna 141.3(szer.) x 90(wys.) x 100.4(gł.) mm



FASTFRAME™ Konektory i Oświetlenie

Zestaw łączyn w kształcie litery T

FF-TC	☉ Górna	100.5(szer.) x 91(wys.) x 94.7(gł.) mm
	☉ Dolna	100(szer.) x 91.1(wys.) x 97.4(gł.) mm



Zestaw łączyn w kształcie litery Y

FF-YC	☉ Górna	107(szer.) x 97.3(wys.) x 107(gł.) mm
	☉ Dolna	107(szer.) x 107(wys.) x 94.3(gł.) mm



Złącze dwukierunkowe

FF-2WC	☉	41(szer.) x 82(wys.) x 21(gł.) mm
--------	---	-----------------------------------



Złącze 4-stykowe

FF-4WC	☉	150(szer.) x 12.12(wys.) x 19.6(gł.) mm
--------	---	---



LED Exhibition Light - 2 lampy

LED-EXHIB-ARM-BDLK	☉	50(szer.) x 455(wys.) x 55(gł.) mm
--------------------	---	------------------------------------

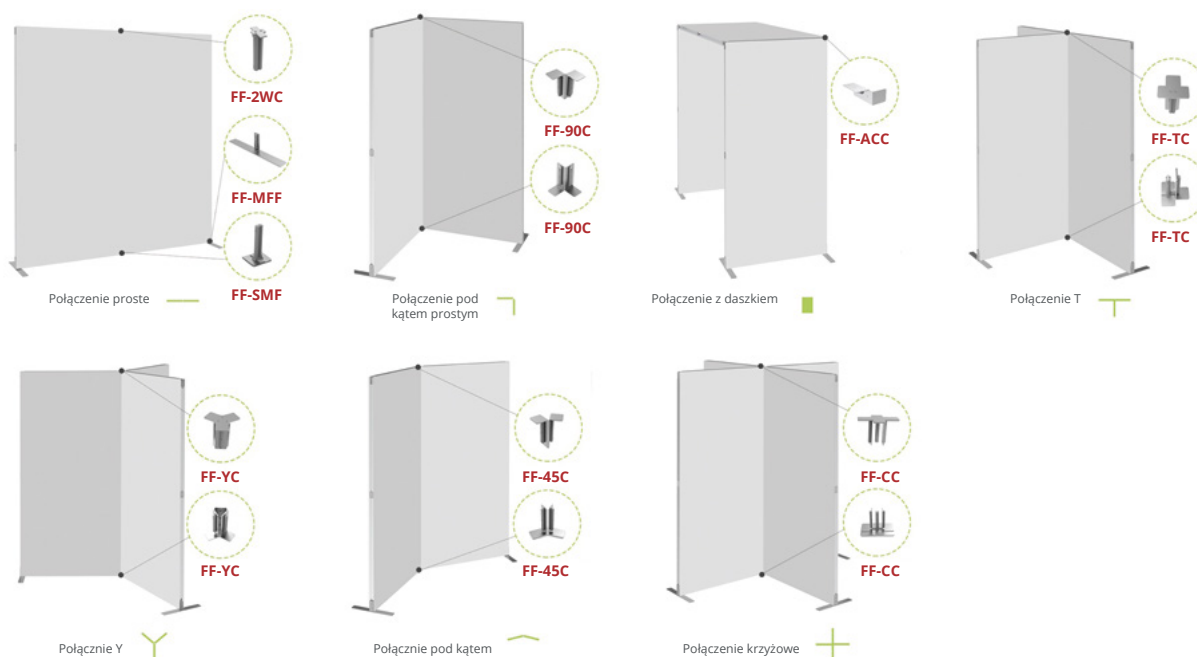

Stoisko Fastframe™ 12m²



Łatwy i szybki montaż i demontaż. Dodatkowe energooszczędne lampki LED podświetlą ścianki i pomogą podkreślić grafikę.

Materiał	Aluminium i nylon
Profil	40mm
Kolor profilu	Srebrny
Montaż	Wstępnie zmontowany system; montaż bez użycia narzędzi
Grafika	Jednostronna lub dwustronna
Montaż grafiki	Grafika z 3 mm silikonowym obszyciem (SEG)

Fastframe™ 1200x2400mm	FF-120X240-BB/PS
Fastframe™ 1000x2400mm (5)	FF-100X240-BB/PS
Fastframe™ Środkowe stopy (pojedyncze) (5)	FF-MFF
Lampka Exhibition LED (5)	LED-EXHIB-ARM-BDLK
Fastframe™ Półstopa mała (para)	FF-SHF
Fastframe™ Półstopa środkowa (pojedyncza) (2)	F-HFM
Fastframe™ Zestaw łączyn 45° (2)	FF-45C

**NOWY
PRODUKT**

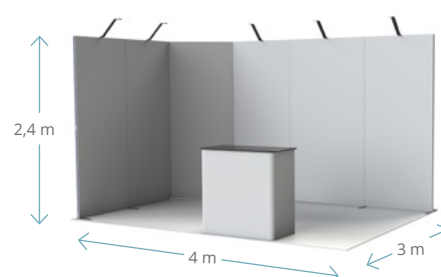

Torba transportowa w zestawie



Stopy dla dodatkowej stabilizacji (sprzedawane oddzielnie)

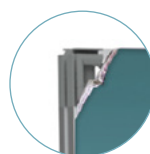

Grafika z silikonowym obszyciem (SEG)

Grafika dostępna w wersji Standard lub Premium, dostępna także grafika bezszwowa



LADA FASTFRAME™: Dostępna wkrótce

Fastframe™ Stand 15m²



Łatwy i szybki montaż i demontaż. Dodatkowe energooszczędne lampki LED podświetlą ścianki i pomogą podkreślić grafikę.

Materiał	Aluminium i nylon
Profil	40mm
Kolor profilu	Srebrny
Montaż	Wstępnie zmontowany system; montaż bez użycia narzędzi
Grafika	Jednostronna lub dwustronna
Montaż grafiki	Grafika z 3 mm silikonowym obszyciem (SEG)

Fastframe™ 1000x2000mm	FF-100X200-BB/PS
Fastframe™ 1200x2400mm (5)	FF-120X240-BB/PS
Fastframe™ 1000x2400mm (2)	FF-100X240-BB/PS
Lampka Exhibition LED (5)	LED-EXHIB-ARM-BDLK
Fastframe™ Środkowe stopy (pojedyncze) (4)	FF-MFF
Fastframe™ Zestaw łączyn 90°	FF-90C
Fastframe™ Łuk	FF-ACC
Fastframe™ Złącze dwukierunkowe (4)	FF-2WC

**NOWY
PRODUKT**

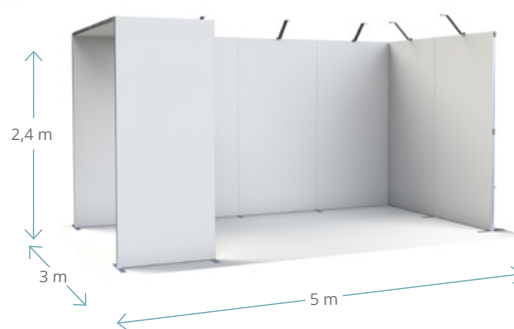

Torba transportowa w zestawie



Stopy dla dodatkowej stabilizacji (sprzedawane oddzielnie)



Grafika z silikonowym obszyciem (SEG)

Grafika dostępna w wersji Standard lub Premium, dostępna także grafika bezszwowa



LADA FASTFRAME™:
Dostępna wkrótce

Fastframe™ Stand 24m²



Łatwy i szybki montaż i demontaż. Dodatkowe energooszczędne lampki LED podświetlają ścianki i pomogą podkreślić grafikę.

Materiał	Aluminium i nylon
Profil	40mm
Kolor profilu	Srebrny
Montaż	Wstępnie zmontowany system; montaż bez użycia narzędzi
Grafika	Jednostronna lub dwustronna
Montaż grafiki	Grafika z 3 mm silikonowym obszyciem (SEG)

Fastframe™ 1000x2400mm (8)	FF-100X240-BB/PS
Fastframe™ 1000x2000mm (4)	FF-100X200-BB/PS
Fastframe™ Środkowe stopy (pojedyncze) (5)	FF-MFF
Fastframe™ Półstopa mała (para) (5)	FF-SHF
Fastframe™ Zestaw łączyn w kształcie litery Y	FF-YC
Fastframe™ łuk	FF-ACC
Fastframe™ Złącze dwukierunkowe (5)	FF-2WC
Fastframe™ Zestaw łączyn 90°	FF-90C

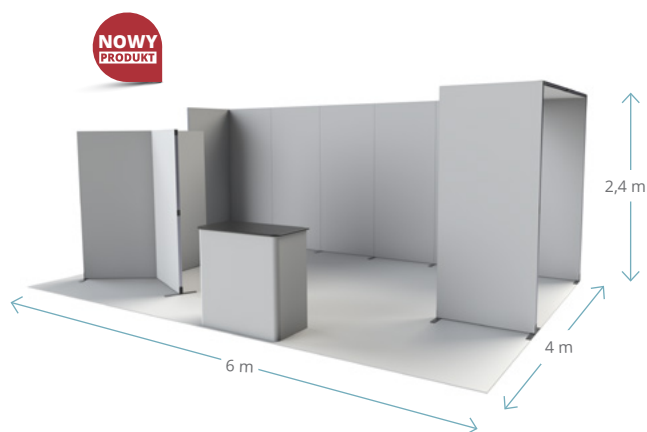

Torba transportowa w zestawie



Stopy dla dodatkowej stabilizacji (sprzedawane oddzielnie)

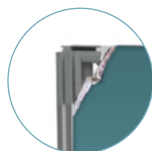

Grafika z silikonowym obszyciem (SEG)

Grafika dostępna w wersji Standard lub Premium, dostępna także grafika bezszwowa



LADA FASTFRAME™: Dostępna wkrótce



Arena Structures

Arena Gantry na stoisku targowym

Z rur o średnicy 25 mm stworzono sekcje o różnych wymiarach, po których połączeniu uzyskać można imponujące i solidne konstrukcje. Dzięki 13 elementom o różnych wymiarach i właściwościach łatwo jest dopasować system do wymogów, powierzchni oraz możliwości transportowych.

Łatwy montaż bez użycia narzędzi

Sekcje łączone są ze sobą za pomocą śrub motylkowych, które dołączone są do zestawu. Grafikę natomiast montuje się za pomocą elastycznego sznurka. Ten łatwy montaż pozwala na uzyskanie powierzchni reklamowej aż do 6 m długości bez użycia narzędzi.

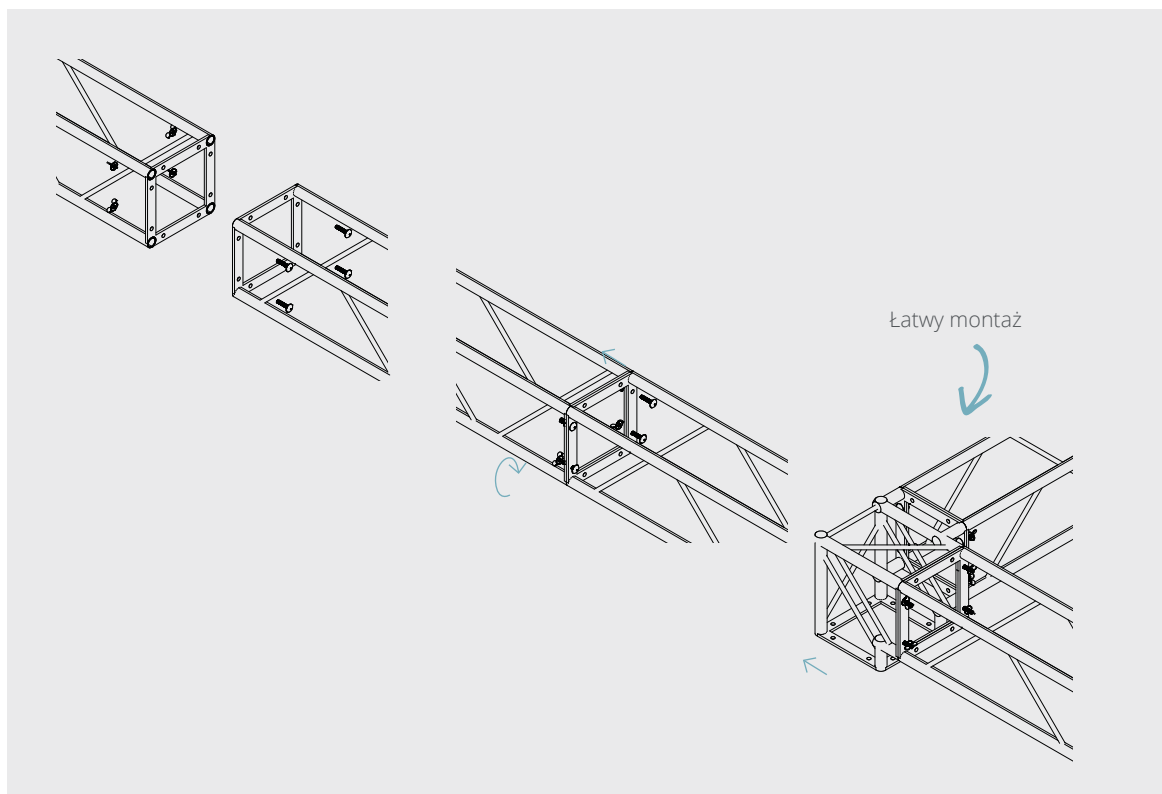

Elementy Arena

Elementy Proste Arena

Proste elementy dostępne są w kilku długościach. Lekkość i łączenie bez użycia narzędzi za pomocą śrub motylkowych, zapewniają łatwy montaż. Ten aluminiowy system jest modułowy, co sprawia, że jego elementy mogą być wykorzystywane wielokrotnie w różnych konfiguracjach, dostosowując się do każdego projektu. Całość dopełnia łatwo wymienna grafika UV na PCV.

UT-S250	Odcinek 250mm
UT-S500	Odcinek 500mm
UT-S750	Odcinek 750mm
UT-S1000	Odcinek 1000mm
UT-S1250	Odcinek 1250mm
UT-S1500	Odcinek 1500mm
UT-S2000	Odcinek 2000mm



Łączniki Arena

Bogata oferta elementów pozwala na łączenie sekcji w różny sposób. Dzięki temu z łatwością stworzyć można system dopasowany do dostępnej przestrzeni i zmieniać go, kiedy to konieczne. Całość dopełnia łatwo wymienna grafika UV na PCV.



Kąt 90° z dwoma połączeniami
UT-C21



Złącze kątowe 3 połączenia
UT-C30



Złącze T 3 połączenia
UT-C35



Złącze T 4 połączenia
UT-C40



Złącze kątowe 4 połączenie
UT-C41



Stopa 250mm
UT-BS250

Arena Gantry Ścianka

Arena Stoisko 16m²

Materiał	Aluminium
Kolor	Anodowane aluminium
Grafika	Jednostronna lub dwustronna
Montaż grafiki	System oczkowy ze sznurkiem bungee
Druk	PCV



Arena Stoisko 36m²

Materiał	Aluminium
Kolor	Anodowane aluminium
Grafika	Jednostronna lub dwustronna
Montaż grafiki	System oczkowy ze sznurkiem bungee
Druk	PCV



Arena Gantry Ścianka

Arena Niestandardowa Konstrukcja

Materiał	Aluminium
Kolor	Anodowane aluminium
Grafika	Jednostronna lub dwustronna
Montaż grafiki	System oczkowy ze sznurkiem bungee
Druk	PCV



Arena Podwieszenie



Materiał	Aluminium
Kolor	Anodowane aluminium
Grafika	Jednostronna lub dwustronna
Montaż grafiki	System oczkowy ze sznurkiem bungee
Druk	PCV



Podwieszenia

Konstrukcje podwieszane Formulate zostały specjalnie zaprojektowane, aby umożliwić łatwy i bezpieczny montaż. Lekka waga aluminiowych konstrukcji rurowych sprawia, że są one idealne do zastosowania na stoiskach targowych, w pasażach handlowych lub w miejscach o dużym natężeniu ruchu.

Podwieszenie Formulate Kwadrat



Materiał	Aluminium
Średnica rur	Ø 30 mm
Montaż	Klips samozatrząskujący
Kształt	Kwadrat
Grafika	Dwustronna
Montaż grafiki	Zakładana na system, napinana za pomocą zamka błyskawicznego
Montaż systemu	Zawieszane, oczka w zestawie, zawiesia nie są dołączone

Podwieszenie Formulate Kwadrat 800 mm	FORM-SQU-80	⊖ 1500(szer.) x 800(wys.) x 1500(gł.) mm
Podwieszenie Formulate Kwadrat 1000 mm	FORM-SQU-100	⊖ 3000(szer.) x 1000(wys.) x 3000(gł.) mm
Podwieszenie Formulate Kwadrat 1500 mm	FORM-SQU-150	⊖ 4500(szer.) x 1500(wys.) x 4500(gł.) mm



Podwieszenie Formulate Okrągłe



Materiał	Aluminium
Średnica rur	Ø 30 mm
Montaż	Klips samozatrząskujący
Kształt	Okrągły
Grafika	Dwustronna
Montaż grafiki	Zakładana na system, napinana za pomocą zamka błyskawicznego
Przeznaczenie	Zawieszane, oczka w zestawie, zawiesia nie są dołączone

Podwieszenie Formulate Kolo 800 mm	FORM-RNG-80	⊖ 1500(szer.) x 800(wys.) x 1500(gł.) mm
Podwieszenie Formulate Kolo 1000 mm	FORM-RNG-100	⊖ 3000(szer.) x 1000(wys.) x 3000(gł.) mm
Podwieszenie Formulate Kolo 1500 mm	FORM-RNG-150	⊖ 4500(szer.) x 1500(wys.) x 4500(gł.) mm



Podwieszenie Formulate Prostokąt



- Materiał** Aluminium
- Średnica rur** Ø 30 mm
- Montaż** Klips samozatrząskujący
- Grafika** Dwustronna
- Montaż grafiki** Zakładana na system, napinana za pomocą zamka błyskawicznego

Formulate Rectangle 250	FORM-RTG-M100	⊗ 2500(szer.) x 1000(wys.) x 1200(gł.) mm
Formulate Rectangle 350	FORM-RTG-L100	⊗ 3500(szer.) x 1000(wys.) x 2500(gł.) mm
Formulate Rectangle 500	FORM-RTG-XL120	⊗ 5000(szer.) x 1200(wys.) x 2500(gł.) mm

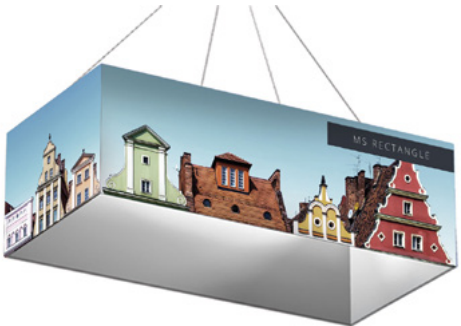

MS Panel



- Materiał** Aluminium
- Średnica rur** Ø 30 mm
- Montaż** Klips samozatrząskujący
- Grafika** Dwustronna
- Montaż grafiki** Zakładana na system, napinana za pomocą zamka błyskawicznego

Formulate Panel 250	FORM-FLT-M100	⊗ 2500(szer.) x 1000(wys.) x 30(gł.) mm
Formulate Panel 350	FORM-FLT-L100	⊗ 3500(szer.) x 1000(wys.) x 30d) mm
Formulate Panel 500	FORM-FLT-XL120	⊗ 5000(szer.) x 1200(wys.) x 30(gł.) mm





Ścianki Reklamowe

Ścianki reklamowe tworzą efektowne tło podczas eventów, prezentacji, pokazów produktów i w witrynach sklepowych. Idealnie nadają się również na mniejszych powierzchniach lub jako wielkoformatowe banery do zastosowania w przestrzeni publicznej, na przykład w muzeach, recepcjach czy na dworcach. Ścianki dostępne są w kilku konfiguracjach w zależności od przeznaczenia. Systemy różnią się montażem, możliwością podświetlenia i wykorzystaniem.

Przenośne ścianki wystawiennicze to w profesjonalne tła z możliwością rekonfiguracji. Tam gdzie ważne są elastyczność, łatwość przechowywania, powtórne wykorzystanie, wygodny transport i montaż, idealnie sprawdzają się tekstylne systemy rurowe *Formulate* i *Modulate*™. Systemy ścianek pop-up są oparte na lekkim aluminiowym mechanizmie, który umożliwia łatwy transport, montaż i przechowywanie. Szybkie tło można uzyskać dzięki ściankom napinanym *Pegasus*, to proste rozwiązanie z możliwością konfiguracji wysokości i szerokości.

Ścianki Reklamowe

Nasze ścianki są dostępne w kilku konfiguracjach w zależności od zastosowania. Każda z nich oferuje inną metodę konstrukcji, oświetlenia i użytkowania.

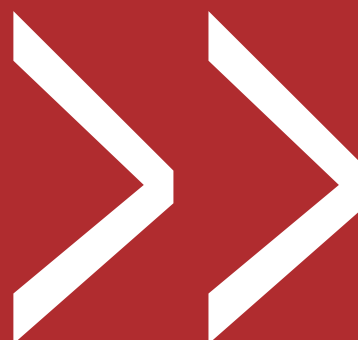

Ścianki Pop-Up

Impact Pop-up Prosty



Doskonała ścianka do wykorzystania na targach, evencie lub jako tło. Ramy są dostępne w różnych szerokościach i wysokościach, a ich montaż jest szybki i łatwy. Taśma magnetyczna mocowana jest na tylnej stronie paneli graficznych, umożliwiając ich przymocowanie bezpośrednio do listew magnetycznych.

Materiał	Aluminiowa rama, plastikowe złączki z magnesem
Montaż	Złączki magnetyczne
Kształt	Prosty
Grafika	Jednostronna
Montaż grafiki	Listwy magnetyczne i plastikowe zawiesia
Przeznaczenie	Ścianka wolnostojąca

3x2 Rama Prosta	IMP-3X2S	Ⓞ 1970(szer.) x 2225(wys.) x 306(gł.) mm
3x3 Rama Prosta	IMP-3X3S	Ⓞ 2700(szer.) x 2225(wys.) x 306(gł.) mm
3x4 Rama Prosta	IMP-3X4S	Ⓞ 3435(szer.) x 2225(wys.) x 306(gł.) mm



Samoblokujące ramiona magnetyczne



Połączenia magnetyczne



Grafikę montuje się za pomocą plastikowych zawiesi

Impact Pop-up Prosty Bundle



Impact Pop-up Bundle to podstawowy zestaw, który zawiera wszystko - nawet kufer, który można zamienić w ladę i oświetlenie! To idealne rozwiązanie podczas różnych imprez i pokazów.

Materiał	Aluminiowa rama, plastikowe złączki z magnesem
Montaż	Złączki magnetyczne
Kształt	Prosty
Grafika	Jednostronna
Montaż grafiki	Listwy magnetyczne i plastikowe zawiesia
Przeznaczenie	Ścianka wolnostojąca

3x2 Rama Prosta	99-XX-106	Ⓞ 1970(szer.) x 2225(wys.) x 306(gł.) mm
3x3 Rama Prosta	99-XX-107	Ⓞ 2700(szer.) x 2225(wys.) x 306(gł.) mm
3x4 Rama Prosta	99-XX-108	Ⓞ 3435(szer.) x 2225(wys.) x 306(gł.) mm



Impact Pop-up Bundle

Impact Pop-up Kit



Torba transportowa



Rama prosta lub łukowa



Listwy magnetyczne i zawiesia



1x Rolka samoprzylepnej taśmy magnetycznej



Waliza transportowa Zenith



Termoformowany blat stołu w kolorze bukowym



2x lampka PS950-1000LED-BDLK

Impact Pop-up Łukowy



Doskonała ścianka, która jest idealna do zastosowania na wystawie, imprezie lub jako tło. Ramy dostępne są w różnych szerokościach i wysokościach, a ich montaż jest szybki i łatwy. Taśma magnetyczna mocowana jest na tylnej stronie paneli graficznych, umożliwiając ich bezpośrednie przymocowanie do listew magnetycznych.

Materiał	Aluminiowa rama, plastikowe złączki z magnesem
Montaż	Złączki magnetyczne
Kształt	Łukowy
Grafika	Jednostronna
Montaż grafiki	Listwy magnetyczne i plastikowe zawieszki
Przeznaczenie	Ścianka wolnostojąca

3x2 Rama Łukowa	IMP-3X2C	⊖ 1930(szer.) x 2225(wys.) x 485(gł.) mm
3x3 Rama Łukowa	IMP-3X3C	⊖ 2540(szer.) x 2225(wys.) x 685(gł.) mm
3x4 Rama Łukowa	IMP-3X4C	⊖ 3070(szer.) x 2225(wys.) x 960(gł.) mm



Samoblokujące ramiona magnetyczne



Połączenia magnetyczne



Grafikę montuje się za pomocą plastikowych zawieszki

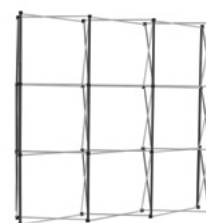

Impact Pop-up Łukowy Bundle



Impact Pop-up Bundle to podstawowy zestaw, który zawiera wszystko - nawet kufer, który można zamienić w ladę i oświetlenie! To idealne rozwiązanie podczas różnych imprez i pokazów.

Materiał	Aluminiowa rama, plastikowe złączki z magnesem
Montaż	Złączki magnetyczne
Kształt	Łukowy
Grafika	Jednostronna
Montaż grafiki	Listwy magnetyczne i plastikowe zawieszki
Przeznaczenie	Ścianka wolnostojąca

3x2 Rama Łukowa	99-XX-110	⊖ 1930(szer.) x 2225(wys.) x 485(gł.) mm
3x3 Rama Łukowa	99-XX-071	⊖ 2540(szer.) x 2225(wys.) x 685(gł.) mm
3x4 Rama Łukowa	99-XX-070	⊖ 3070(szer.) x 2225(wys.) x 960(gł.) mm



Impact Pop-up Bundle

Impact Pop-up Kit



Torba transportowa



Rama prosta lub łukowa



Listwy magnetyczne i zawieszki



1x Rolka samoprzylepnej taśmy magnetycznej



Waliza transportowa Zenith



Termoformowany blat stołu w kolorze bukowym



2x lampka PS950-1000LED-BDLK

Quick+ Prosty - Kit



Wysokiej jakości ścianka Quick+ jest magnetycznym systemem, który można używać z grafiką jedno lub dwustronną. Montaż ścianki jest szybki i nie wymaga narzędzi. Ścianki Quick+ są dostępne w wariantach prostym i łukowym w trzech rozmiarach.

Materiał	Aluminiowa rama, plastikowe złączki z magnesem
Montaż	Złączki magnetyczne
Kształt	Prosty
Grafika	Jednostronna
Montaż grafiki	Listwy i zawieszki magnetyczne
Przeznaczenie	Ścianka wolnostojąca

3x2 Rama Prosta	WH222-S-CA	⊖ 1970(szer.) x 2225(wys.) x 306(gł.) mm
3x3 Rama Prosta	WH223-S-CA	⊖ 2700(szer.) x 2225(wys.) x 306(gł.) mm
3x4 Rama Prosta	WH224-S-CA	⊖ 3435(szer.) x 2225(wys.) x 306(gł.) mm



Listwy magnetyczne z zakończeniem prostokątnym łączą się ze sobą, tworząc większą powierzchnię do przyklejenia grafiki



Połączenia magnetyczne



Magnetyczne zawieszki

Quick+ Łukowy - Kit



Wysokiej jakości ścianka Quick+ jest magnetycznym systemem, który można używać z grafiką jedno lub dwustronną. Montaż ścianki jest szybki i nie wymaga narzędzi. Ścianki Quick+ są dostępne w wariantach prostym i łukowym w trzech rozmiarach.

Materiał	Aluminiowa rama, plastikowe złączki z magnesem
Montaż	Złączki magnetyczne
Kształt	Łukowy
Grafika	Jednostronna
Montaż grafiki	Listwy i zawieszki magnetyczne
Przeznaczenie	Ścianka wolnostojąca

3x2 Rama Łukowa	WH222-C-CA	⊖ 1930(szer.) x 2225(wys.) x 485(gł.) mm
3x3 Rama Łukowa	WH223-C-CA	⊖ 2540(szer.) x 2225(wys.) x 685(gł.) mm
3x4 Rama Łukowa	WH224-C-CA	⊖ 3070(szer.) x 2225(wys.) x 960(gł.) mm



Listwy magnetyczne z zakończeniem prostokątnym łączą się ze sobą, tworząc większą powierzchnię do przyklejenia grafiki

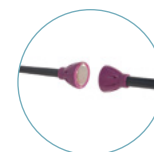

Połączenia magnetyczne



Magnetyczne zawieszki



Quick+ Prosty Bundle



Zestaw Quick+ obejmuje ściankę, walizę Zenith oraz dwie lampki LED PS950-1000. Ścianka może być wykorzystana z jedno lub dwustronną grafiką, a Zenith zamieniony w ladę. Całość montuje się w kilkanaście minut, dając możliwość ekspresowego stworzenia stoiska promocyjnego czy wysepki handlowej.

Materiał	Aluminiowa rama, plastikowe złączki z magnesem
Montaż	Złączki magnetyczne
Kształt	Łukowy
Grafika	Jednostronna
Montaż grafiki	Listwy i zawieszki magnetyczne
Przeznaczenie	Ścianka wolnostojąca

3x2 Straight	99-XX-101Q	☉ 1970(szer.) x 2225(wys.) x 306(gł.) mm
3x3 Straight	99-XX-102Q	☉ 2700(szer.) x 2225(wys.) x 306(gł.) mm
3x4 Straight	99-XX-103Q	☉ 3435(szer.) x 2225(wys.) x 306(gł.) mm



Quick+ Bundle

Quick+ Kit



Wyścielana torba transportowa



Quick+ Rama prosta lub łukowa



Listwy magnetyczne i zawieszki



1x Rolka samoprzylepnej taśmy magnetycznej



Waliza transportowa Zenith



Termoformowany blat stołu w kolorze bukowym



2x lampka PS950-1000 LED

Quick+ Łukowy Bundle



Zestaw Quick+ obejmuje ściankę, walizę Zenith oraz dwie lampki LED PS950-1000. Ścianka może być wykorzystana z jedno lub dwustronną grafiką, a Zenith zamieniony w ladę. Całość montuje się w kilkanaście minut, dając możliwość ekspresowego stworzenia stoiska promocyjnego czy wysepki handlowej.

Materiał	Aluminiowa rama, plastikowe złączki z magnesem
Montaż	Złączki magnetyczne
Kształt	Łukowy
Grafika	Jednostronna
Montaż grafiki	Listwy i zawieszki magnetyczne
Przeznaczenie	Ścianka wolnostojąca

3x2 Rama Łukowa	99-XX-016Q	☉ 1930(szer.) x 2225(wys.) x 485(gł.) mm
3x3 Rama Łukowa	99-XX-017Q	☉ 2540(szer.) x 2225(wys.) x 685(gł.) mm
3x4 Rama Łukowa	99-XX-020Q	☉ 3070(szer.) x 2225(wys.) x 960(gł.) mm



Quick+ Bundle

Kit Quick+



Torba transportowa



Quick+ Rama prosta lub łukowa



Listwy magnetyczne i zawieszki



1x Rolka samoprzylepnej taśmy magnetycznej



Waliza transportowa Zenith



Termoformowany blat stołu w kolorze bukowym



2x lampka PS950-1000 LED

Hop-up Impact Prosty



Hop-upy Impact są prostymi, lekkimi konstrukcjami, które rozkłada się w ciągu kilku minut. Przystosowane to grafiki tekstylnej montowanej na rzep.

Materiał	Aluminiowa rama, plastikowe złączki
Montaż	Plastikowe klipsy
Kształt	Prosty
Grafika	Jednostronna lub dwustronna
Montaż grafiki	Rzep
Przeznaczenie	Ścianka wolnostojąca

3x2 moduły	HUI3X2	Ⓞ 1525(szer.) x 2260(wys.) x 295(gł.) mm
3x3 moduły	HUI3X3	Ⓞ 2260(szer.) x 2260(wys.) x 295(gł.) mm
3x4 moduły	HUI3X4	Ⓞ 2995(szer.) x 2260(wys.) x 295(gł.) mm
3x5 moduły	HUI3X5	Ⓞ 3730(szer.) x 2260(wys.) x 295(gł.) mm

Grafika pozostaje na konstrukcji nawet po jej spakowaniu



Grafika mocowana na rzep



Plastikowe złącza



Łatwo przenośny



Torba transportowa



Akcesoria:

Para stóp stabilizujących	ES508	Ⓞ N/A
---------------------------	-------	-------

Hop-up Impact Łukowy



Hop-upy Impact są prostymi, lekkimi konstrukcjami, które rozkłada się w ciągu kilku minut. Przystosowane do grafiki tekstylnej montowanej na rzep.

Materiał	Aluminiowa rama, plastikowe złączki
Montaż	Plastikowe klipsy
Kształt	Łukowy
Grafika	Jednostronna
Montaż grafiki	Rzep
Przeznaczenie	Ścianka wolnostojąca

3x3 moduły	HOP-2-3X3-C	Ⓞ 2310(szer.) x 2270(wys.) x 570(gł.) mm
3x4 moduły	HOP-2-3x4-C	Ⓞ 2950(szer.) x 2260(wys.) x 810(gł.) mm



Łatwo przenośny

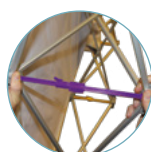

Plastikowe złącza

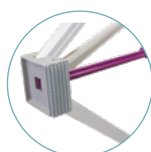

Grafika mocowana na rzep

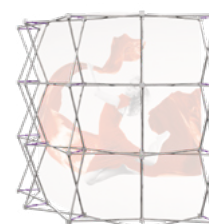

FASTFRAME™ Backwall Kit



Fastframe™ Backwall Kit

Wyceniane indywidualnie | @ 2004(szer.) x 2007(wys.) x 400(gł.) mm

Fastframe™ Backwall Kit



Torba transportowa w zestawie



Dwie ramy 1000 x 2000 mm ze stopami



4 grafiki 1000 x 2000mm, 2 grafiki 2000 x 2000mm

NOWY PRODUKT



FASTFRAME™ Pop-up Kit



Fastframe™ Pop-up Kit

Wyceniane indywidualnie | @ 2690(szer.) x 2007(wys.) x 940(gł.) mm

Fastframe™ Pop-up Kit



Torba transportowa w zestawie



Trzy ramy 1000 x 2000 mm ze stopami



1 grafika 2000 x 3000mm, 3 grafiki 1000 x 2000mm



2 konektory 45°

NOWY PRODUKT



Wymiary w oparciu o pokazaną konfigurację

Tekstylne Ścianki Rurowe

Formulate Prosty



Ścianki Formulate Straight są zbudowane z lekkich aluminiowych rur o średnicy 30mm, które montuje się na wcisk. Dwustronna grafika tekstylna zapinana jest na zamek błyskawiczny u dołu konstrukcji. Ścianki Formulate to gwarancja wspaniałych, łagodnych kształtów. Sprawdzą się idealnie jako tła, ścianki stoisk targowych, elementy wystroju witryn sklepowych. Dwustronna napinana grafika idealnie przylega do konstrukcji, co pozwala na zmaksymalizowanie przekazu. Dostępne są dodatki takie jak lampki czy uchwyty na ulotki.

Materiał	Aluminium
Średnica rur	Ø 30 mm
Montaż	Klips samozatraskujący / klucz imbusowy
Kształt	Prosty
Grafika	Jednostronna lub dwustronna
Montaż grafiki	Zakładana na system, napinana za pomocą zamka błyskawicznego
Przeznaczenie	Ścianka wolnostojąca ze stopami (w zestawie)

**NOWY
PRODUKT**

2000 mm	FORM-STR-20	⊗ 2000(szer.) x 2380(wys.) x 400(gł.) mm
2400 mm	FORM-STR-24	⊗ 2350(szer.) x 2380(wys.) x 400(gł.) mm
3000 mm	FORM-STR-30	⊗ 2950(szer.) x 2380(wys.) x 400(gł.) mm
4000 mm	FORM-STR-40	⊗ 3950(szer.) x 2380(wys.) x 400(gł.) mm
5000 mm	FORM-STR-50	⊗ 4950(szer.) x 2380(wys.) x 400(gł.) mm
6000 mm	FORM-STR-60	⊗ 5950(szer.) x 2380(wys.) x 400(gł.) mm



Rury z łączeniem bungee



Pasujący system numeryczny



Dołączone rękawiczki

Formulate Łukowy Horyzontalny



Ścianka Łukowa Horyzontalna Formulate skonstruowana z lekkich aluminiowych rur o średnicy 30 mm to gwarancja przyciągnięcia uwagi. Prosty montaż na wcisk oraz grafika tekstylna na zamek błyskawiczny to gwarancja szybkiego efektu. Ścianki Formulate to gwarancja wspaniałych, łagodnych kształtów. Sprawdzą się idealnie jako tła, ścianki stoisk targowych, elementy wystroju witryn sklepowych. Dwustronna napinana grafika idealnie przylega do konstrukcji, co pozwala na zmaksymalizowanie przekazu. Dostępne są dodatki takie jak lampki czy uchwyty na ulotki.

Materiał	Aluminium
Średnica rur	Ø 30 mm
Montaż	Klips samozatraskujący
Kształt	Łukowy horyzontalny
Grafika	Jednostronna lub dwustronna
Montaż grafiki	Zakładana na system, napinana za pomocą zamka błyskawicznego
Przeznaczenie	Ścianka wolnostojąca

2400 mm	FORM-CUR-24	⊗ 2350(szer.) x 2380(wys.) x 500(gł.) mm
3000 mm	FORM-CUR-30	⊗ 2950(szer.) x 2380(wys.) x 500(gł.) mm
6000 mm	FORM-CUR-60	⊗ 5910(szer.) x 2380(wys.) x 900(gł.) mm

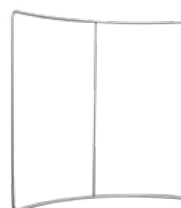

Zapinana na zamek błyskawiczny grafika tekstylna



Rury z łączeniem bungee



Pasujący system numeryczny



Możliwość dodania oświetlenia punktowego LED i akcesoriów

**NOWY
PRODUKT**



Ścianki
Reklamowe

Ścianki Napinane

Horizon



Horizon jest idealnym rozwiązaniem dla zewnętrznej promocji na dużą skalę. System może mieć jedno lub dwustronną grafikę, co maksymalizuje przekaz. Połącz systemy razem, aby utworzyć dużą ścianę. Dwie pojemne podstawy dodają bezpiecznego obciążenia.



Materiał	Aluminium, szare podstawy z tworzywa sztucznego
Słupki	Regulowana wysokość (1500-2400 mm)
Grafika	Jednostronna lub dwustronna
Montaż grafiki	System oczkowy
Pojemność podstawy	28 litrów każda
Prędkość wiatru	Do 19 km/h
Torba transportowa	Standardowa (opcja dodatkowa)

Horizon	UB203	☒, 2500(szer.) x 1500/3000(wys.) x 800(gł.) mm
---------	-------	--



Regulowana wysokość za pomocą masztu teleskopowego



Grafika mocowana za pomocą oczek

Pegasus



Teleskopowa ścianka Pegasus umożliwia regulację wysokości do 3 m i szerokości 2,5 m. Idealny jako szybka w montażu ścianka fotograficzna. Grafika tekstylna lub na banerze PCV montowana jest za pomocą tuneli.

Materiał	Aluminium
Montaż	Teleskopowe Słupki, przykręcane stopy
Kształt	Prosty
Grafika	Jednostronna lub dwustronna
Montaż grafiki	Tunel
Przeznaczenie	Ścianka wolnostojąca ze stopami (w zestawie)

Pegasus	UB165-S	☒, 1429/2540(szer.) x 1000/2515(wys.) x 442(gł.) mm
---------	---------	---

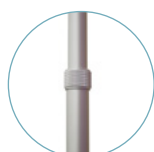

Masztys teleskopowe



Mocowanie grafiki za pomocą tunelu



Szybki i łatwy montaż



Pegasus 3m



Najbardziej kompaktowa ścianka o szerokości 3 m! Idealna jako wielkoformatowe tło dla grupowych zdjęć podczas spotkań, eventów lub premier produktów.

Materiał	Aluminium
Montaż	Teleskopowe Słupki, przykręcane stopy
Kształt	Prosty
Grafika	Jednostronna lub dwustronna
Montaż grafiki	Tunel
Przeznaczenie	Ścianka wolnostojąca ze stopami (w zestawie)

Pegasus 3 m	UB167-S	📏 1845/3180(szer.) x 1835/2610(wys.) x 440(gł.) mm
-------------	---------	--



← od 1845 do 3180 mm →



Szybki i łatwy montaż

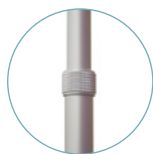

Maszty teleskopowe



Banery Reklamowe

Przenośne rozwiązania reklamowe, idealne do zastosowań tymczasowych. Ta wyjątkowa oferta obejmuje banery reklamowe, które można łatwo przenosić i szybko rozstawić.

Wybór sięga od linii ekonomicznej po opcje premium do użytku wewnętrznego oraz specjalnie opracowane rozwiązania zewnętrzne. Tekstylne banery to rozwiązanie reklamowe klasy premium, z aluminiowymi listwami i dwustronnym wysokiej jakości nadrukiem sublimacyjnym. Łatwe do rozstawienia bez użycia narzędzi.

Roll-upy to wygodne i niedrogie rozwiązanie niewymagające narzędzi. Roll-upy można rozstawić w ciągu kilku sekund. Dostępne w wersjach do zastosowań wewnętrznych i zewnętrznych, w opcji jednostronnej i dwustronnej. Banery napinane oferują najlepszy stosunek ceny do jakości. Wykonane są z lekkich masztów z włókna węglowego, z klipsami do zamocowania grafiki. Banery te nadają się do zastosowań wewnętrznych i zewnętrznych. Dostępne są w niestandardowych rozmiarach, tak aby spełnić wszelkie potrzeby klienta.

Banery Reklamowe

Roll upy to wygodne rozwiązanie, które nie wymaga użycia narzędzi, a ich grafika rozwija się w ciągu kilku sekund. Wybierz z gamy produktów do użycia na zewnątrz lub we wnętrzach z grafiką jedno- lub dwustronną, które najlepiej pasują do Twojego wydarzenia.

Banery napinane są skonstruowane z lekkich materiałów i oferują najlepszy stosunek jakości do ceny.



Systemy Tekstylne

Formulate Monolith



Formulate Monolith to duża konstrukcja z ciężką podstawą i praktyczną, wymienną grafiką do stosowania w miejscach o dużym natężeniu ruchu. Ten wysoki dwustronny stand reklamowy dostępny jest w różnych szerokościach od 600 mm do 1500 mm i jest godny zaufania ze względu na stabilność i łatwość montażu..

Materiał	Aluminium, metalowa podstawa
Srednica rur	Ø 30 mm
Montaż	Samozatraskujące klipsy / klucz imbusowy
Grafika	Jednostronna lub dwustronna
Montaż grafiki	Zakładana na system, napinana za pomocą zamka błyskawicznego
Przeznaczenie	Wolnostojący system z podstawą (w zestawie)
Torba transportowa	Wyściełana z przegródkami

600 mm	FORM-MON-600	Ⓞ 600(szer.) x 2380(wys.) x 300(gł.) mm
900 mm	FORM-MON-900	Ⓞ 900(szer.) x 2380(wys.) x 300(gł.) mm
1200 mm	FORM-MON-1200	Ⓞ 1200(szer.) x 2380(wys.) x 300(gł.) mm
1500 mm	FORM-MON-1500	Ⓞ 1500(szer.) x 2380(wys.) x 300(gł.) mm

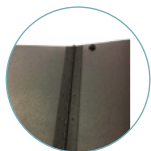

Metalowa podstawa na zawiasach (od rozmiaru o szerokości 900 mm w górę)



Rury z łączeniem bungee



Formulate Monolith Eco



Formulate Monolith Eco jest idealną alternatywą dla dwustronnych roll upów. Konstrukcja wykonana jest z aluminiowych rur o średnicy 25 mm. Malowane proszkowo stopy zapewniają stabilizację. Całość, łącznie z grafiką, jest niezwykle prosta w montażu. Dwustronną grafikę tekstylną można samodzielnie wymienić. Zamek błyskawiczny napina grafikę i dopasowuje ją do kształtu konstrukcji.

Materiał	Aluminium, metalowe stopy
Srednica rur	25 mm
Montaż	Samozatraskujące klipsy, klucz imbusowy
Grafika	Jednostronna lub dwustronna
Montaż grafiki	Zakładana na system
Przeznaczenie	Wolnostojący system ze stopami stabilizującymi (w zestawie)
Torba transportowa	Torba transportowa

800 mm	FORM-MON-ECO-800	Ⓞ 800(szer.) x 2009(wys.) x 378(gł.) mm
1000 mm	FORM-MON-ECO-1000	Ⓞ 1000(szer.) x 2009(wys.) x 378(gł.) mm



Rury z łączeniem bungee



System numeracji na rurach ułatwiający montaż



Vector Media



Vector Media to wykonana z aluminiowych profili rama o szerokości 35 mm, umożliwiająca wykorzystanie grafiki na PCV (za pomocą taśmy magnetycznej) oraz tekstylnej.

Materiał	Aluminium
Szerokość profilu	35 mm
Kolor profilu	Srebrny/Czarny
Montaż	Bez użycia narzędzi
Grafika	Jednostronna lub dwustronna
Montaż grafiki	Dla grafik tekstylnych: SEG 3 mm Dla grafiki na PCV: taśma magnetyczna (w zestawie)
Przeznaczenie	Wolnostojąca solidna stopa

Vector Media	VF-MEDIA-16X06	📏 600(szer.) x 1610(wys.) x 280(gł.) mm
--------------	----------------	---

Grafika tekstylna
lub na PCV!

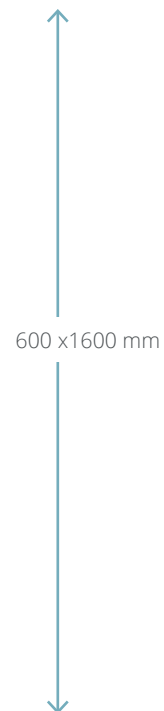

Grafika na tkaninie z silikonowym obszyciem (SEG)



Grafika PCV z taśmą magnetyczną



600mm



Wasp
Beijing Lite
Blizzard

800mm



Wasp
Mantis
Mosquito
Grasshopper
Orient+
Barracuda
Beijing Lite
Blizzard

850mm



Wasp
Mantis
Mosquito
Grasshopper
Dragonfly 2
Orient+
Merlin
Thunder 2
Delta Lite

1000mm



Wasp
Mantis
Mosquito
Dragonfly 2
Orient+
Barracuda
Fastframe™

1200mm



Orient+
Mosquito
Barracuda
Fastframe™

1500mm



Mosquito
Orient+
Barracuda

2000mm



Orient+
Mosquito
Barracuda

2400mm



Barracuda

Na zewnątrz



Thunder 2
Blizzard

Biurkowe



Breeze A4
Breeze A3

Roll-upy (Ekonomiczne)

Wasp



Wasp to nasz podstawowy roll up, idealny na krótkoterminowe wydarzenia lub wystawy z ograniczonym budżetem. Pomimo niskiej ceny, jest on wykonany zgodnie z naszymi wymagającymi standardami jakości i posiada pełną gwarancję producenta, więc możesz mieć pewność, że będzie działał zgodnie z oczekiwaniami.

Materiał	Aluminium i tworzywo sztuczne
Listwa	Zatrząskowa
Słupek	Słupek typu bungee
Montaż grafiki w kasecie	Taśma samoprzylepna
Grafika	Jednostronna
Stopy	Dwie obrotowe z plastikowymi wykończeniami
Torba transportowa	Nylonowa ze wzmocnieniami po bokach

600 mm	UB204-600-05	⊗ 615(szer.) x 1710/2080(wys.) x 320(gł.) mm
800 mm	UB204-800-03	⊗ 815(szer.) x 2080(wys.) x 320(gł.) mm
850 mm	UB204-850-03	⊗ 865(szer.) x 2080(wys.) x 320(gł.) mm
1000 mm	UB204-1000-03	⊗ 1015(szer.) x 2080(wys.) x 320(gł.) mm



Mocowanie masztu



Stabilizator masztu



Torba transportowa

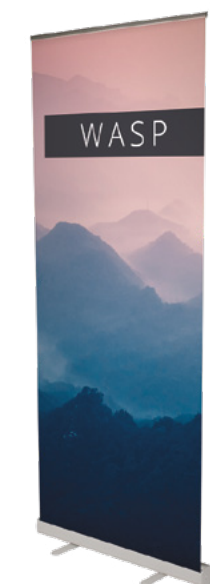

Mantis



Mantis to rozwiązanie dla tych, których ogranicza budżet, a jednocześnie szukają systemu eleganckiego i wytrzymałego. Dzięki dodatkowemu obciążnikowi w kasecie, roll up idealnie sprawdzi się w ruchliwych miejscach. Pomimo tego, że jest to system klasy ekonomicznej, wykonany jest według naszych wymagających standardów. Posiada gwarancję, która zapewnia długotrwałe użytkownię.

Materiał	Aluminium i tworzywo sztuczne
Listwa	Zatrząskowa
Słupek	Słupek typu bungee
Montaż grafiki w kasecie	Taśma samoprzylepna
Grafika	Jednostronna
Stopy	Dwie obrotowe z plastikowymi wykończeniami
Torba transportowa	Nylonowa wzmocniona, otwierana po dłuższym boku

800 mm	UB216-800-01	⊗ 818(szer.) x 2085(wys.) x 280(gł.) mm
850 mm	UB216-850-01	⊗ 868(szer.) x 2085(wys.) x 280(gł.) mm
1000 mm	UB216-1000-01	⊗ 1018(szer.) x 2085(wys.) x 280(gł.) mm



Mocowanie masztu



Stabilizator masztu

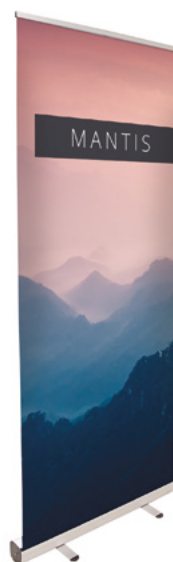

Mosquito



Roll up Mosquito jest absolutnym must have w branży. Ten system oferuje połączenie przystępnej ceny, trwałości i solidności. Pomimo tego, że jest to roll up klasy ekonomicznej, jest wyprodukowany z bardzo trwałych komponentów, co pozwala mu być niezawodnym w miejscach o dużym natężeniu ruchu.

Materiał	Aluminium i tworzywo sztuczne
Listwa	Zatrząskowa
Słupek	Słupek typu bungee
Montaż grafiki w kasecie	Taśma samoprzylepna
Grafika	Jednostronna
Stopy	Dwie obrotowe z plastikowymi wykończeniami
Torba transportowa	Nylonowa usztywniana

800 mm	UB197	⊗ 860(szer.) x 2105(wys.) x 285(gł.) mm
850 mm	UB196	⊗ 910(szer.) x 2105(wys.) x 285(gł.) mm
1000 mm	UB197-1000	⊗ 1060(szer.) x 2105(wys.) x 285(gł.) mm
1200 mm	UB197-1200	⊗ 1260(szer.) x 2105(wys.) x 285(gł.) mm
1500 mm	UB197-1500	⊗ 1560(szer.) x 2105(wys.) x 285(gł.) mm
2000 mm	UB197-2000	⊗ 2060(szer.) x 2105(wys.) x 285(gł.) mm



Wyścielana torba transportowa



Trzyczęściowy maszt typu bungee



Stabilizator masztu



Grasshopper



Grasshopper to najbardziej standardowy roll up w branży. Klasyczny i lekki system z dwiema obrotowymi nóżkami dodającymi stabilności. Ten roll up to mieszanka ekonomiczności, wytrzymałości i długotrwałości.

Materiał	Aluminium i plastik
Listwa	Samoprzylepna
Maszt	Aluminiowy trzyczęściowy maszt typu bungee
Montaż grafiki w kasecie	Taśma samoprzylepna
Grafika	Jednostronna
Stopy	Dwie obrotowe
Torba transportowa	Nylonowa torba zabezpieczona od środka (podwójna skóra)

800 mm	UB191	⊗ 860(szer.) x 2105(wys.) x 285(gł.) mm
850 mm	UB193	⊗ 910(szer.) x 2105(wys.) x 285(gł.) mm

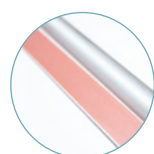

Listwa samoprzylepna

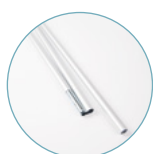

Trzyczęściowy maszt typu bungee



Stabilizator masztu w kasecie zapewnia dłuższe użytkownictwo systemu

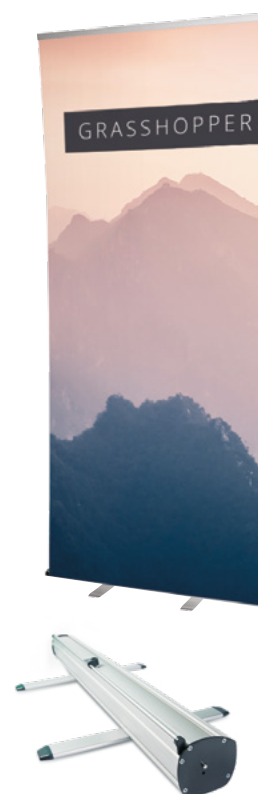

Roll-upy (Standardowe)

Dragonfly 2



Ekonomiczny dwustronny roll up z możliwością przechowywania masztów w kasecie.
Dostarczany z wyścielaną nylonową torbą ułatwiającą transport.

Materiał	Aluminium i tworzywo sztuczne
Listwa	Zatraskowa
Słupek	Słupek typu bungee
Montaż grafiki w kasecie	Taśma samoprzylepna
Grafika	Jednostronna lub dwustronna
Stopy	Dwie obrotowe z plastikowymi wykończeniami
Torba transportowa	Nylonowa wzmocniona

850 mm	UB199-850-01	☉ 890(szer.) x 2105(wys.) x 395(gł.) mm
1000 mm	UB199-1000-01	☉ 1040(szer.) x 2105(wys.) x 395(gł.) mm

Dwustronny

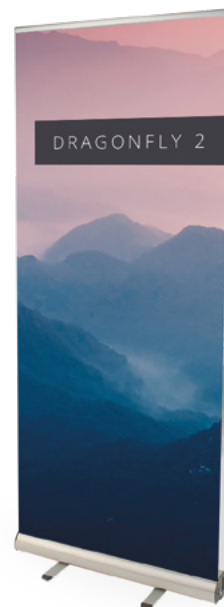

Trzyczęściowy maszt typu bungee



W zestawie wyścielana nylonowa torba transportowa

Orient +



Orient + to wiodący bestseller wśród roll upów, którego solidna, szeroka podstawa zapewnia stabilność. Dzięki temu, że grafika wyciągana jest z przodu kasety, zapewnia on maksymalną widoczność komunikatu.

Materiał	Aluminium i tworzywo sztuczne
Listwa	Zatraskowa z możliwością podklejenia
Słupek	Teleskopowy
Montaż grafiki w kasecie	Slider lub rzep
Grafika	Jednostronna
Stopy	Regulowane okrągłe
Torba transportowa	Nylonowa otwierana po dłuższym boku z wstygą pianką

800 mm	WH353-800-003	☉ 840(szer.) x 1595/2220(wys.) x 185(gł.) mm
850 mm	WH353-850-003	☉ 890(szer.) x 1595/2220(wys.) x 185(gł.) mm
1000 mm	WH353-1000-003	☉ 1040(szer.) x 1595/2220(wys.) x 185(gł.) mm
1200 mm	WH353-1200-003	☉ 1240(szer.) x 1595/2220(wys.) x 185(gł.) mm
1500 mm	WH353-1500-003	☉ 1540(szer.) x 1595/2220(wys.) x 185(gł.) mm
2000 mm	WH353-2000-003	☉ 2040(szer.) x 1595/2220(wys.) x 185(gł.) mm



Hybrydowy maszt teleskopowy



Mocowanie masztu



Kaseta

Delta Lite



Roll-up Delta Lite ma dużą stabilność dzięki szerokiej aluminiowej podstawie. Chromowane wykończenia nadają mu wyjątkowego charakteru. Dzięki regulowanym stopom poziomującym i maszowi teleskopowemu, Delta Lite to doskonały stosunek jakości do ceny.

Materiał	Aluminium, chromowana podstawa i wykończenia
Listwa	Zatraskowa
Słupek	Teleskopowy
Montaż grafiki w kasecie	Taśma samoprzylepna
Grafika	Jednostronna
Stopy	Regulowane okrągłe
Torba transportowa	Nylonowa wzmocniona

850 mm	UB205-850-004	903(szer.) x 1625/2224(wys.) x 203(gł.) mm
--------	---------------	--

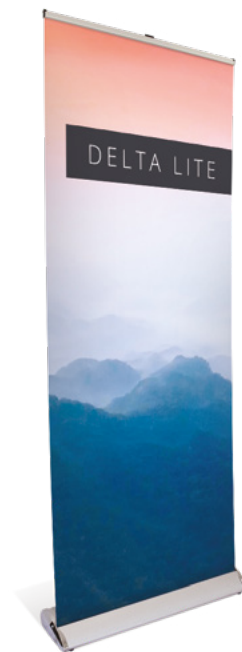

Listwa zatraskowa



Hybrydowy maszt teleskopowy



Thunder 2



Dwustronny roll up Thunder 2 jest idealny do zastosowań zewnętrznych, ponieważ jest mocny i trwały, a jednocześnie bardzo łatwy w montażu i transporcie. Thunder 2 o wysokości 2 m pozwoli Ci na stworzenie idealnego komunikatu.

Materiał	Tworzywo sztuczne, aluminium i stal
Słupek	Trzyczęściowy Słupek typu bungee
Grafika	Dwustronna
Montaż grafiki	Taśma samoprzylepna
Montaż do podłoża	4 śledzie (w zestawie)
Prędkość wiatru	Do 11 km/h (bez mocowania do podłoża) Do 39 km/h (z mocowaniem do podłoża)
Torba transportowa	Wzmocniona

Thunder 2	UB185-850-01	884(szer.) x 2100(wys.) x 740(gł.) mm
-----------	--------------	---------------------------------------



Trzyczęściowy maszt typu bungee

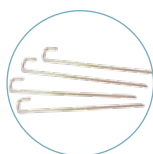

Śledzie do mocowania do podłoża

Do użycia na zewnątrz

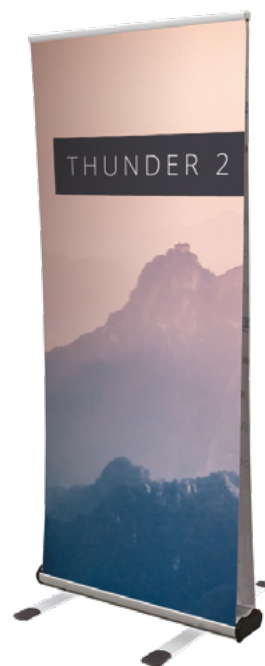

Roll-upy (Premium)

Merlin



Merlin jest eleganckim roll upem klasy premium z wymienną kasetą graficzną, co sprawia, że system może być używany wielokrotnie. Łatwa zmiana komunikatu zapewnia dłuższe użytkowanie roll upa. Jeżeli zależy ci na sezonowej zmianie komunikatu, Merlin jest idealnym rozwiązaniem.

Materiał	Aluminium i tworzywo sztuczne
Listwa	Zatrząskowa z możliwością podklejenia
Słupek	Teleskopowy
Montaż grafiki w kasecie	Prowadnica samoprzylepna
Grafika	Jednostronna
Stopy	Regulowane okrągłe
Torba transportowa	Nylonowa otwierana po dłuższym boku z wstygą pianką

850 mm	UB160-850-01	📏 915(szer.) x 1655/2315(wys.) x 195(gł.) mm
--------	--------------	--

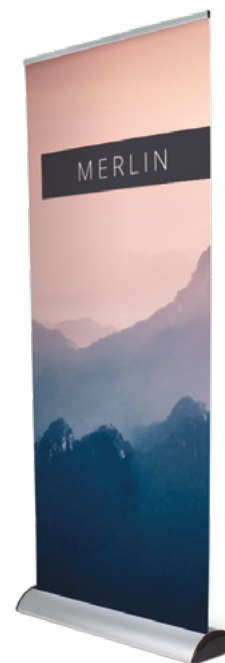

Wymienna kaseta graficzna



Wymienna kaseta - 850 mm	UB175-850-01
--------------------------	--------------

Barracuda



Bestseller wśród naszych oryginalnych roll upów premium zapewnia niezawodną komunikację wizualną na lata, dzięki dożywotniej gwarancji producenta. Stylowa podstawa z anodowanego aluminium posiada elegancki detal pinstripe na przedniej obudowie. Barracuda ma regulowaną wysokość masztu, obudowę, która chroni wydruk oraz dodatkowe możliwości napinania grafiki.

Materiał	Aluminium i tworzywo sztuczne
Listwa	Zatrząskowa z możliwością podklejenia
Słupek	Teleskopowy
Montaż grafiki w kasecie	Prowadnica samoprzylepna
Grafika	Jednostronna
Stopy	Regulowane okrągłe
Torba transportowa	Nylonowa otwierana po dłuższym boku z wstygą pianką

800 mm	WH321C-800A3	📏 860(szer.) x 1605/2210(wys.) x 200(gł.) mm
1000 mm	WH321C-1000A3	📏 1060(szer.) x 1605/2210(wys.) x 200(gł.) mm
1200 mm	WH321C-1200A3	📏 1260(szer.) x 1605/2210(wys.) x 200(gł.) mm
1500 mm	WH321C-1500A3	📏 1560(szer.) x 1605/2210(wys.) x 200(gł.) mm
2000 mm	WH321C-2000A3	📏 2060(szer.) x 1605/2210(wys.) x 200(gł.) mm
2400 mm	WH321C-2400A3	📏 2460(szer.) x 1605/2210(wys.) x 200(gł.) mm



Hybrydowy maszt teleskopowy



Zaślepka listwy



Naciągacz grafiki

FASTFRAME™

FASTFRAME™ 1000x500 - 2 Pack



Fastframe™	FF-100X50	Ⓞ 1000(szer.) x 500(wys.) x 40(gł.) mm
Fastframe™ (Grafika z blocoutem)	G-FF-100X50-BB	Ⓞ 1000(szer.) x 500(wys.) mm
Fastframe™ (Grafika poliester stretch)	G-FF-100X50-PS	Ⓞ 1000(szer.) x 500(wys.) mm

**NOWY
PRODUKT**



Torba transportowa
w zestawie



Stopy dla dodatkowej
stabilizacji (sprzedawane
oddzielnie)

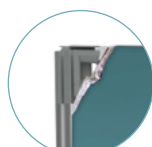

Grafika z silikonowym
obszyciem (SEG)



FASTFRAME™ 1000x1000 - 2 Pack



Fastframe™	FF-100X100	Ⓞ 1000(szer.) x 1000(wys.) x 40(gł.) mm
Fastframe™ (Grafika z blocoutem)	G-FF-100X100-BB	Ⓞ 1000(szer.) x 1000(wys.) mm
Fastframe™ (Grafika poliester stretch)	G-FF-100X100-PS	Ⓞ 1000(szer.) x 1000(wys.) mm

**NOWY
PRODUKT**



Torba transportowa
w zestawie

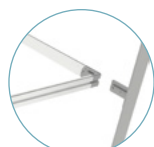

Stopy dla dodatkowej
stabilizacji (sprzedawane
oddzielnie)

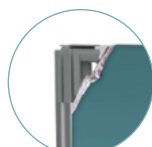

Grafika z silikonowym
obszyciem (SEG)



FASTFRAME™ 1000x2000



Fastframe™	FF-100X200	Ⓞ 1004(szer.) x 2007(wys.) x 400(gł.) mm
Fastframe™ (Grafika z blocoutem)	G-FF-100X200-BB	Ⓞ 1004(szer.) x 2007(wys.) mm
Fastframe™ (Grafika poliester stretch)	G-FF-100X200-PS	Ⓞ 1004(szer.) x 2007(wys.) mm

**NOWY
PRODUKT**



Torba transportowa
w zestawie



Stopy dla dodatkowej
stabilizacji (sprzedawane
oddzielnie)

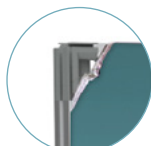

Grafika z silikonowym
obszyciem (SEG)



FASTFRAME™ 1000x2400



Fastframe™	FF-100X240	Ⓞ 1004(szer.) x 2407(wys.) x 400(gł.) mm
Fastframe™ (Grafika z blocoutem)	G-FF-100X240-BB	Ⓞ 1004(szer.) x 2407(wys.) mm
Fastframe™ (Grafika poliester stretch)	G-FF-100X240-PS	Ⓞ 1004(szer.) x 2407(wys.) mm

**NOWY
PRODUKT**



Torba transportowa
w zestawie



Stopy dla dodatkowej
stabilizacji (sprzedawane
oddzielnie)

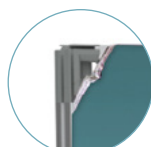

Grafika z silikonowym
obszyciem (SEG)



FASTFRAME™

FASTFRAME™ 1200x2400



Fastframe™	FF-120X240	Ⓞ 1204(szer.) x 2407(wys.) x 400(gł.) mm
Fastframe™ (Grafika z blocoutem)	G-FF-120X240-BB	Ⓞ 1204(szer.) x 2407(wys.) mm
Fastframe™ (Grafika poliester stretch)	G-FF-120X240-PS	Ⓞ 1204(szer.) x 2407(wys.) mm

**NOWY
PRODUKT**



Torba transportowa w zestawie



Stopy dla dodatkowej stabilizacji (sprzedawane oddzielnie)

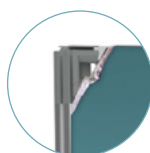

Grafika z silikonowym obszyciem (SEG)

Breeze



Mini roll up Breeze świetnie sprawdzi się na ladzie czy w recepcji. Lekki i łatwy w montażu zapewni profesjonalny przekaz.

Materiał	Aluminium i tworzywo sztuczne
Listwa	Samoprzylepna
Słupek	Dwuelementowy
Montaż grafiki w kasecie	Taśma samoprzylepna
Grafika	Jednostronna
Torba transportowa	Brak

Breeze A4	WH360	Ⓞ 332(szer.) x 440(wys.) x 82(gł.) mm
Breeze A3	WH361	Ⓞ 238(szer.) x 335(wys.) x 80(gł.) mm



Dwuczęściowy maszt



Banery Napinane (X Banner)

Beijing Lite



Ekonomiczny X-baner. Lekki i łatwy w montażu. Grafika mocowana jest za pomocą łatwego systemu oczkowego.

Materiał	Włókno szklane
Grafika	Jednostronna
Montaż grafiki	Oczka
Przeznaczenie	Wolnostojący
Torba transportowa	Worek ze sznurkiem

600 mm	WH358-6X16-01	Ⓞ 600(szer.) x 1800(wys.) x 650(gł.) mm
800 mm	WH358-8X18-01	Ⓞ 800(szer.) x 1800(wys.) x 650(gł.) mm



Tył systemu



Montaż grafiki



Blizzard



Blizzard jest świetnym uniwersalnym rozwiązaniem, ponieważ idealnie nadaje się na wszelkiego rodzaju imprezy plenerowe. Jego prosta konstrukcja sprawia, że jest bardzo łatwy w montażu na miejscu, a ponieważ jest regulowany, można dopasować go do różnych rozmiarów grafiki.

Materiał	Tworzywo sztuczne i metal
Słupek	Regulowana szerokość i wysokość
Grafika	Jednostronna
Montaż grafiki	System oczkowy
Pojemność podstawy	12 litrów
Prędkość wiatru	Do 29 km/h
Torba transportowa	Standard

Blizzard	UB701	Ⓞ 600/800(szer.) x 1600/2100(wys.) x 540(gł.) mm
----------	-------	--



Dolączona torba bez wyściółki





Systemy Reklamowe i Informacyjne

Cała oferta składa się z kompleksowych rozwiązań z zakresu profesjonalnej identyfikacji wizualnej, w tym oznaczenia nawigacyjne, reklamowe, informacyjne, elementy dekoracyjne, architektoniczne lub ekspozycyjne.

Rozwiązania z zakresu identyfikacji wizualnej są wszechstronne, trwałe, niezawodne i nadają się do ponownego użytku, co zapewnia możliwość częstej aktualizacji komunikatów marketingowych. Szeroki wybór produktów: ściennie, podwieszane, wolnostojące oraz podświetlane kasetony sprawiają, że przedstawiona oferta jest jedną z najbardziej kompleksowych na rynku.

Systemy Reklamowe i Informacyjne

Z szerokim wyborem opcji zastosowania - ściennym, podwieszanym, wolnostojącym oraz podświetlanym szcycimy się możliwością oferowania jednej z najbardziej wszechstronnych ofert na rynku.

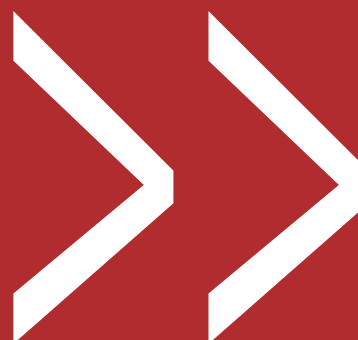

Wolnostojące

Wedge



Wytrzymała i stabilna szara podstawa zaprojektowana z myślą o sztywnej grafice o różnej grubości i wielkości. Podstawa przy bezwietrznej pogodzie może być użyta na zewnątrz. Dostępna w 4 rozmiarach od 300 do 1000 mm szerokości.

Materiał	Metal
Grafika	Jednostronna lub dwustronna
Montaż grafiki	Przykręcana do podstawy
Rodzaje grafiki	Sztywny panel 18-40 mm grubości. Do 18 mm grubości zaleca się maksymalną wysokość 1500 mm. Powyżej 18 mm grubości 1800 mm
Przeznaczenie	Wolnostojący

Wedge 300 mm	UB102-300-S	Ⓞ 300(szer.) x 85(wys.) x 360(gł.) mm
Wedge 600 mm	UB102-600-S	Ⓞ 600(szer.) x 85(wys.) x 360(gł.) mm
Wedge 800 mm	UB102-800-S	Ⓞ 800(szer.) x 85(wys.) x 360(gł.) mm
Wedge 1000 mm	UB102-1000-S	Ⓞ 1000(szer.) x 85(wys.) x 360(gł.) mm



Sentry



Sentry to poręczny i wszechstronny sposób na przekazanie informacji lub wskazanie kierunku. Zatrzaskowa rama zapewnia szybki montaż niewymagający narzędzi oraz możliwość umieszczenia grafiki w pozycji pionowej lub poziomej. Dostępny w rozmiarach A3 i A4.

Materiał	25 mm aluminiowy profil, folia ochronna
Kolor	Anodowane srebrne wykończenia, chromowane narożniki
Montaż	Wolnostojące
Montaż grafiki	OWZ
Rodzaje grafiki	Odpowiednie dla plakatów do 420 mikronów
Pozycja	Pionowa lub pozioma

Sentry A4	SL104	Ⓞ 245(szer.) x 1005(wys.) x 326(gł.) mm
Sentry A3	SL103	Ⓞ 245(szer.) x 1075(wys.) x 326(gł.) mm



Rama zatrzaskowa

Symbol



Symbol posiada konstrukcję z wytrzymałej stali oraz planszę umieszczoną pod kątem, która umożliwia optymalne odczytanie komunikatu. Wymienną grafikę mocuje się bez użycia narzędzi za pomocą śruby.



Materiał	Stal
Kolor profilu	Czarny
Waga	7,2 kg
Montaż grafiki	Zacisk śrubowy
Rodzaje grafiki	Sztywny PVC i Dibond (grubość 3-5 mm)
Przeznaczenie	Wewnątrz i na zewnątrz
Prędkość wiatru	Dopuszczalna prędkość wiatru do 29 km/h

Symbol	IP01	420(szer.) x 1280(wys.) x 450(gł.) mm (A4) 480(szer.) x 1280(wys.) x 450(gł.) mm (A3)
--------	------	--



Zestaw części



Bez narzędziowy mechanizm blokujący



Szybka wymiana grafiki



Whirlwind



Potykanie Whirlwind są wytrzymałe i odporne na warunki atmosferyczne. Komunikat umieszczony jest na sprężynach przymocowanych do podstawy z kółkami. Podstawa może być wypełniona 25 litrami wody, aby zwiększyć jej stabilność. Dwustronna grafika jest bezpiecznie zamocowana w panelu zatrzaskowym.



Materiał	Aluminium, plastik, bezbarwna folia
Grafika	Dwustronna
Montaż grafiki	OWZ
Pojemność podstawy	25 l (A1) / 55 l (A0)
Prędkość wiatru	Do 29 km/h

Whirlwind - A1	UB207-A1	780(szer.) x 1165(wys.) x 500(gł.) mm
Whirlwind - A0	UB207-A0	1010(szer.) x 1554(wys.) x 625(gł.) mm

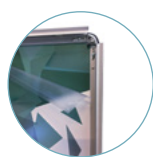

Rama zatrzaskowa



Podstawa z kółkami



A-sign Board



Zewnętrzne tablice są podstawą marketingu i żadna ulica nie mogłaby się bez nich obyć, a A-sign Board jest jedną z najlepszych. Łatwy w użyciu, z dwustronnymi, zatraskowymi ramami, w komplecie z ochronną folią PCV osłaniającą grafikę. Komunikat można wielokrotnie zmieniać, aby nadażyć za zmieniającą się ofertą.



Materiał	Aluminium, bezbarwna folia
Grafika	Dwustronna
Montaż grafiki	OWZ
Waga	10,56 kg
Prędkość wiatru	Do 29 km/h

A-sign Board A1	VF204-C	📏 638(szer.) x 1060(wys.) x 825(gł.) mm
-----------------	---------	---

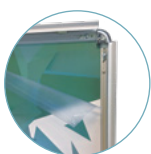

Rama zatraskowa



Formulate Shadow



Formulate Shadow jest zewnętrzną tablicą reklamową, która oferuje klientom realną alternatywę dla tradycyjnych potykaczy, których stabilność jest zazwyczaj uzależniona od wody lub piasku.



Materiał	Stal
Średnica rur	32 mm
Montaż	Bez użycia narzędzi, przycisk zatraskowy / klucz imbusowy
Grafika	Dwustronna
Montaż grafiki	Zakładana na system, napinana za pomocą zamka błyskawicznego
Waga	12,7 kg
Prędkość wiatru	Do 29 km/h

Formulate Shadow	FORM-ODS	📏 800(szer.) x 1174(wys.) x 420(gł.) mm
------------------	----------	---



Zintegrowane kółka



Podstawa z uchwytem



Monsoon



Monsoon to doskonały, wytrzymały, jedno lub dwustronny baner w kształcie litery 'A'. Grafika na PCV montowana jest za pomocą elastycznych gumek.

Materiał	Aluminiowa rama (25 mm), łączniki z tworzywa sztucznego
Grafika	Jednostronna
Montaż grafiki	System oczkowy z gumkami
Prędkość wiatru	Do 39 km/h



Monsoon 2500 mm	UB707-C	Ⓞ 2500(szer.) x 1000(wys.) x 640(gł.) mm
Monsoon 3000 mm	UB711-C	Ⓞ 3000(szer.) x 1250(wys.) x 795(gł.) mm



Grafika mocowana za pomocą oczek



Metalowy zawias

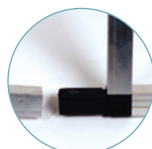

Łączniki



Stowaway



Dzięki temu, że Stowaway rozkłada się w kilka sekund, możesz stworzyć komunikację wizualną niezwykle szybko. System jest elastyczny i lekki. W zestawie znajdują się śledzie, które pozwalają na przymocowanie go do podłoża.

Materiał	Sprężysty metalowy Stupek
Grafika	Dwustronna
Montaż grafiki	Kieszon z elastycznej gumy
Montaż do podłoża	4 śledzie (w zestawie)
Torba transportowa	Torba transportowa
Dopuszczalna prędkość wiatru	Do 29 km/h



Stowaway 1400 mm	UB736-03A	Ⓞ 1420(szer.) x 700(wys.) x 400/480(gł.) mm
Stowaway 2000 mm	UB736-01A	Ⓞ 2020(szer.) x 1000(wys.) x 400/480(gł.) mm



Paski stabilizujące na rzep



Torba transportowa

Okrągły Stół Formulate



Popularny kształt stołu do przyjęć. Spawana podstawa zapewnia dodatkową stabilność. Zapewnij sobie widoczność grafiki z każdej strony, dzięki grafice tekstylnej.

Materiał	Aluminiowe rury Ø30 mm, blat z płyty MDF
Montaż	Na wcisk
Grafika	360°
Torba transportowa	Torba transportowa

Okrągły Stół Formulate	FORM-TS-01A	⊗ 1000(wys.) x 600(Ø) mm
------------------------	-------------	--------------------------



Dołączona torba transportowa



System numeracji

Obrus z indywidualną grafiką



Ścienne

Rama Trappa



Rama OWZ Trappa zapewnia profesjonalny wygląd. Montaż do ściany jest niezwykle szybki, komunikat aktualizuje się w mgnieniu oka.

Materiał	25 mm aluminiowy profil, osłonka PCV
Kolor	Anodowane srebrne wykończenia
Montaż	Rama ścienna
Montaż grafiki	OWZ
Rodzaje grafiki	Odpowiednie dla plakatów do 420 mikronów
Pozycja	Pionowa lub pozioma

Trappa A4	AT401-C	⊗ 241(szer.) x 328(wys.) x 13(gł.) mm
Trappa A3	AT402-C	⊗ 328(szer.) x 451(wys.) x 13(gł.) mm
Trappa A1	AT404-C	⊗ 625(szer.) x 872(wys.) x 13(gł.) mm



Rama zatrzaskowa Trappa

* : Śruby do montażu ściennego nie są dołączone

Podwieszane

Twista Lite



Twista Lite to nowoczesny system prezentacji plakatów, który jest szybki i łatwy w montażu dzięki zatrzaskowym listwom. Wszechstronny i funkcjonalny, może być stosowany do grafiki jedno- i dwustronnej.

Materiał	Aluminium (listwa), plastik (zaślepki i haczyki)
Kolor	Szary
Montaż	Do ściany / Podwieszany na linkach
Grafika	Jednostronna lub dwustronna
Montaż grafiki	Listwa zatrzaskowa

500 mm Zestaw	TWLHR-500	⊗ 500(szer.) x 31(wys.) x 12(gł.) mm
600 mm Zestaw	TWLHR-600	⊗ 600(szer.) x 31(wys.) x 12(gł.) mm
800 mm Zestaw	TWLHR-800	⊗ 800(szer.) x 31(wys.) x 12(gł.) mm
850 mm Zestaw	TWLHR-850	⊗ 850(szer.) x 31(wys.) x 12(gł.) mm
1000 mm Zestaw	TWLHR-1000	⊗ 1000(szer.) x 31(wys.) x 12(gł.) mm
1500 mm Zestaw	TWLHR-1500	⊗ 1500(szer.) x 31(wys.) x 12(gł.) mm
Twista szary haczyk	TWLHR-CG	
Twista lewa szara zaślepka	TWLHR-LG	
Twista prawa szara zaślepka	TWLHR-RG	
3100 mm (tylko listwa)	TWLHR-3100	⊗ 3100(szer.) x 31(wys.) x 12(gł.) mm

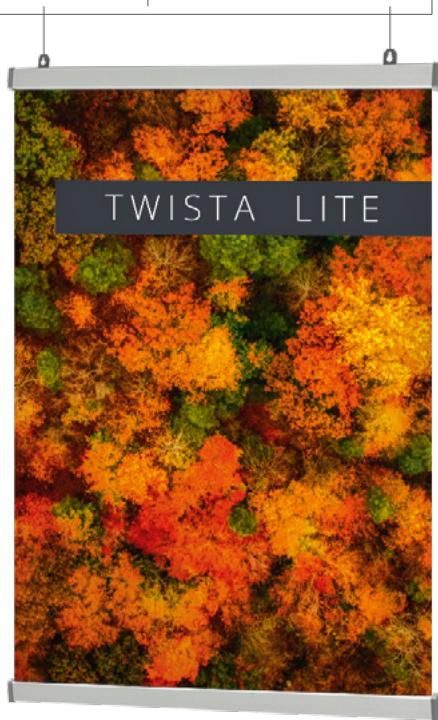

Mocowanie grafiki na listwie



Górna listwa z uchwytem



Listwa zatrzaskowa



Flagi

Flagi z indywidualnym nadrukiem przyciągają uwagę do marek, produktów, usług lub lokali biznesowych. Ich wielkość, kształt i ruch sprawiają, że zostają od razu zauważone. Wykonane w całości z włókna szklanego maszty flagowe są trwałe i elastyczne, łatwe w montażu i proste do rozstawienia.

Grafiki na flagach dostępne są w opcji jednostronnej i dwustronnej, z trwałym nadrukiem odpornym na promieniowanie UV. Mogą być stosowane w pomieszczeniach lub na zewnątrz, w standardowych i niestandardowych kształtach. Szereg rozwiązań wolnostojących, naściennych czy mobilnych znajduje zastosowanie w lokalizacjach takich jak podjazdy samochodowe, festiwale lub plaże.

Po zmianie grafiki Słupek flagi można wykorzystać ponownie. Aby zwiększyć widoczność i zainteresowanie marką można zastosować wyższe lub liczniejsze flagi. W celu ochrony produktu zaleca się wybór bezpiecznego mocowania flag z serii specjalnie zaprojektowanych podstaw, odpowiednio do zastosowania i lokalizacji.

Flagi

Dostępne opcje jedno- lub dwustronne, drukowane przy użyciu wytrzymałych, odpornych na promieniowanie UV materiałów. Flagi mogą być wykorzystane wewnątrz lub na zewnątrz w standardowych lub niestandardowych kształtach.

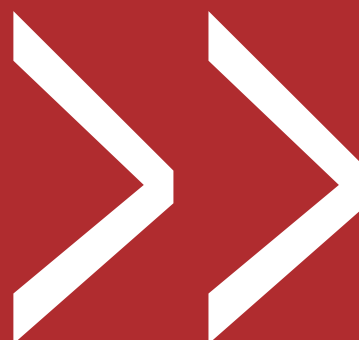

Flagi Wolnostojące

Zoom+ Quill / Feather / Crest Flag



Popularny wszechstronny, lekki i elastyczny system flagowy z czarnym wykończeniem, wszystkie Maszt z włókna szklanego. Każda flaga może być wyposażona w trzy różne kształty grafiki. Idealny do reklamy i używany do wszystkich rodzajów ekspozycji wewnętrznych i zewnętrznych. Opcjonalna grafika flagi drukowana na zamówienie jest dostępna w różnych rozmiarach, od małych do bardzo dużych, z możliwością wyboru opcji jedno- lub dwustronnej (mała, Średnia i duża).



Materiał	Maszt z włókna szklanego GRP
Grafika	Jednostronna lub dwustronna
Montaż grafiki	Tunel
Prędkość wiatru	Do 63 mph / 101 km/h*

Zoom + Small	UF-ZM-SM	⊗ 550/800(szer.) x 2100/2600(wys.) mm
Zoom + Medium	UF-ZM-ME	⊗ 600/900(szer.) x 2800/3200(wys.) mm
Zoom + Large	UF-ZM-LA	⊗ 800/1100(szer.) x 3500/4000(wys.) mm
Zoom + Extra large	UF-ZM-EXLA	⊗ 850/1200(szer.) x 4600/4900(wys.) mm

* W kontrolowanych warunkach testowych



Akcesoria:

Torba transportowa (opcjonalna)	AB-ZML-01
---------------------------------	-----------



Grafika mocowana do haka

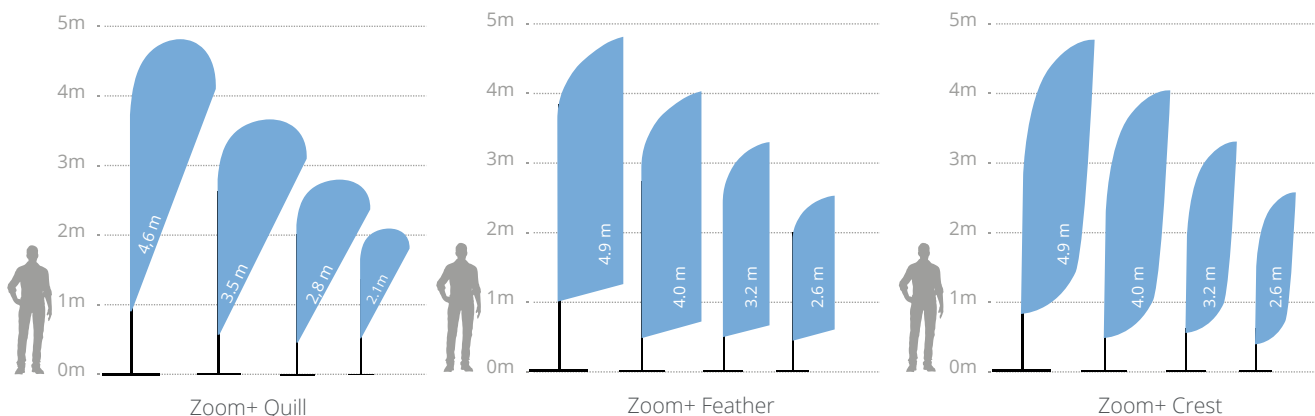

Zoom+ Edge Flag



Popularny uniwersalny, lekki system flagowy o prostokątnym kształcie z czarnym wykończeniem masztów z włókna szklanego. Idealny do wszystkich typów ekspozycji wewnętrznych i zewnętrznych. Wytrzymuje wiatry w prędkości 21-29 km/h. Opcjonalna grafika flagi z nadrukiem na zamówienie dostępna w opcji jedno- i dwustronnej (mała, średnia i duża). Wszystkie grafiki flagowe mają zadrukowaną kieszeń na maszt z wszytym sznurkiem do napinania flagi. Flaga porusza się naturalnie przy wietrznej pogodzie i jest idealna do przyciągania uwagi na parkingach, wystawach, eventach i na zewnątrz budynków.



Materiał	Aluminium i włókno szklane GRP
Grafika	Jednostronna lub dwustronna
Montaż grafiki	Tunel
Prędkość wiatru	Do 29 km/h

Zoom + Edge Small	UF-ZME-SM	Ⓜ 750(szer.) x 2080(wys.) mm
Zoom + Edge Medium	UF-ZME-ME	Ⓜ 750(szer.) x 2900(wys.) mm
Zoom + Edge Large	UF-ZME-LA	Ⓜ 750(szer.) x 4000(wys.) mm
Zoom + Edge Extra large	UF-ZME-EXLA	Ⓜ 750(szer.) x 5000(wys.) mm

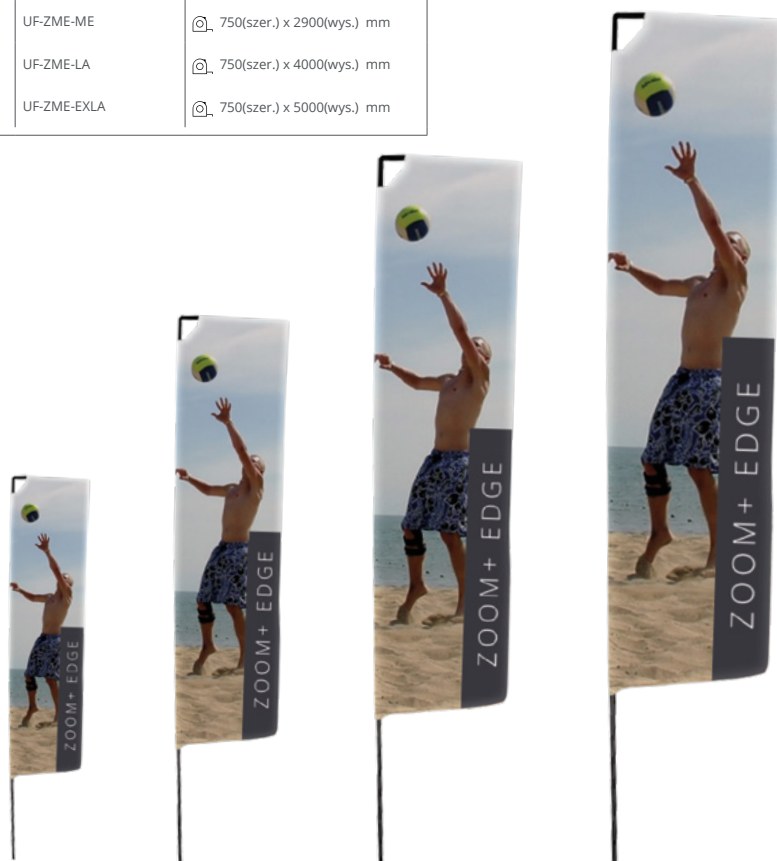

Grafika mocowana do haka

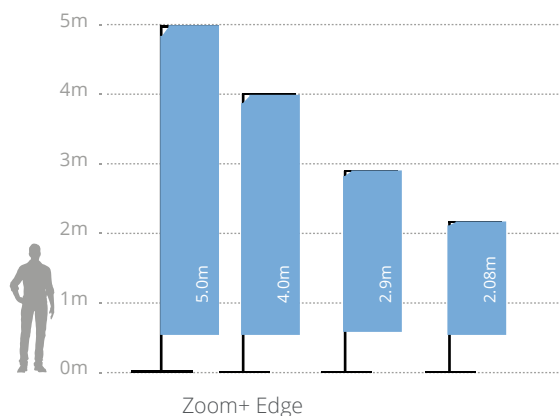

Podstawy do flag

Podstawy Obciążane																							
Podstawa	Produkt	Kod				Zastosowanie		Zoom + Quill				Zoom + Feather				Zoom + Edge							
						Wew.	Zew.	S	M	L	XL	S	M	L	XL	S	M	L	XL				
	Large water base	UF-ZMLWB	50 x 50 x 26 cm	3.3 - 33 kg	30l	☑	☑	☑	☑	☑	☑	☑	☑	☑	☑	☑	☑	☑	☑	☑	☑	☑	☑
	Stackable Water Base	UF-ZMSWB	64.2 x 64.2 x 27.7 cm	3.6 - 30 kg	26l	☑	☑	☑	☑	☑	☑	☑	☑	☑	☑	☑	☑	☑	☑	☑	☑	☑	☑
	Parasol Base	UF-ZMGMB	44 x 44 x 25 cm	1.2 - 23 kg	23l	☑	☑	☑	☑					☑	☑					☑	☑		

Podstawy Metalowe i Betonowe																							
Podstawa	Produkt	Kod			Zastosowanie		Zoom + Quill				Zoom + Feather				Zoom + Edge								
					Wew.	Zew.	S	M	L	XL	S	M	L	XL	S	M	L	XL					
	Zoom+ Small cross base	UF-ZMSCB-01	140 x 475 x 410 mm	1.05 kg	☑		☑					☑				☑							
	Zoom + Large cross base	UF-ZMLCB-01	240 x 400 x 400 mm	1.5 kg	☑	☑	☑	☑	☑	☑	☑	☑	☑	☑	☑	☑	☑	☑	☑	☑	☑	☑	☑
	Zoom + Concrete base	UF-ZMCEM	Ø 450 x 350 mm	22.5 kg	☑	☑	☑	☑	☑	☑	☑	☑	☑	☑	☑	☑	☑	☑	☑	☑	☑	☑	☑
	Zoom + Small square base 7,5 kg	UF-ZMLSQ-01	180 x 400 x 400 mm	7.5 kg	☑	☑	☑	☑	☑	☑	☑	☑	☑	☑	☑	☑	☑	☑	☑	☑	☑	☑	☑
	Zoom + Large square base 12.5kg	UF-ZMLSQ-03	180 x 450 x 450 mm	12.5 kg	☑	☑	☑	☑	☑	☑	☑	☑	☑	☑	☑	☑	☑	☑	☑	☑	☑	☑	☑
	Zoom + Drive on car foot	UF-ZMCF5-01	605 x 195 x 125 mm	1.7 kg	☑	☑	☑	☑	☑	☑	☑	☑	☑	☑	☑	☑	☑	☑	☑	☑	☑	☑	☑

Podstawy Wbijane																							
Podstawa	Produkt	Kod			Zastosowanie		Zoom + Quill				Zoom + Feather				Zoom + Edge								
					Wew.	Zew.	S	M	L	XL	S	M	L	XL	S	M	L	XL					
	Zoom + Ground spike	UF-ZMGS-01	600 mm	1.16 kg		☑	☑	☑	☑	☑	☑	☑	☑	☑	☑	☑	☑	☑	☑	☑	☑	☑	☑
	Zoom + Budget ground spike	UF-ZMBGS-01	600 mm	1kg		☑	☑					☑	☑			☑	☑			☑	☑		



* Stosować z obciążeniem UB719-C



** Używać ze śledziami FX620

Zoom+ Arch



Zoom+ Arch wyróżnia się podczas każdej imprezy plenerowej. Przy całkowitej wysokości 3m do szczytu grafiki i szerokości 4 m, jest idealny do wykorzystania jako start i meta lub do przyciągnięcia uwagi. Łatwy i szybki w montażu, może być rozłożony w ciągu kilku minut, a w połączeniu z opcjonalnymi podstawami, zapewnia niezwykle stabilną ekspozycję, która może być używana przy wietrze o prędkości do 32 km/h.

Materiał	Masz z włókna szklanego - stalowe końcówki, plastikowe haczyki
Grafika	Jednostronna
Montaż grafiki	Tunel
Prędkość wiatru	Do 19 km/h

Zoom+ Arch	ZOOM+ARCH	Ⓞ 4000(szer.) x 2500/3000(wys.) mm
Podstawa z możliwością piętrowania (opcja) zaleca się stosowanie 2 podstaw po obu stronach	UF-ZMSWB	Ⓞ 642(szer.) x 277(wys.) x 642(gł.) mm



Grafika przymocowana za pomocą plastikowego haka



Podstawa do napełnienia wodą



Uchwyt ułatwiający transport



Wind Dancer



Imponująca flaga teleskopowa, która po całkowitym złożeniu osiąga wysokość 5 m i z pewnością zrobi wrażenie na każdym wydarzeniu na świeżym powietrzu. Wind Dancer jest dostarczany w komplecie z podstawą, którą można wypełnić wodą lub piaskiem; jest szczególnie efektowna, gdy jest używana w dużych, zatłoczonych miejscach, ze względu na swoją dominującą obecność.

Materiał	Aluminiowy Słupek, plastikowa podstawa
Maszty	Teleskopowy
Grafika	Jednostronna
Montaż grafiki	Oczka
Pojemność podstawy	66 litrów
Prędkość wiatru	Do 29 km/h

Wind Dancer	WD105	Ⓞ 1000(szer.) x 2900/5300(wys.) x 1000(gł.) mm
-------------	-------	--



Flagi Montowane Na Słupkach

Mistral



Mistral to flagi, które montować można do słupów i latarni. Idealnie sprawdzi się w przestrzeniach miejskich, jako nośnik informacji czy reklamy. Flaga ta jest szczególnie skuteczna, gdy umieszczona jest na serii występujących obok siebie słupów. Uchwyty mocowane są do słupa, co pozwala na regulację tak, aby pasowały do wysokości grafiki.



Materiał	Włókno szklane, aluminium
System rurowy	Z regulowaną wysokością
Grafika	Dwustronna
Montaż grafiki	Tunel
Prędkość wiatru	Do 40 km/h

Mistral	UB725-01	⊗ 890(szer.) x 2000(wys.) mm
---------	----------	------------------------------

Możliwość zamocowania na słupie lub ścianie



Zacisk na słupku

Zacisk
(maksymalnie
Ø 300mm)

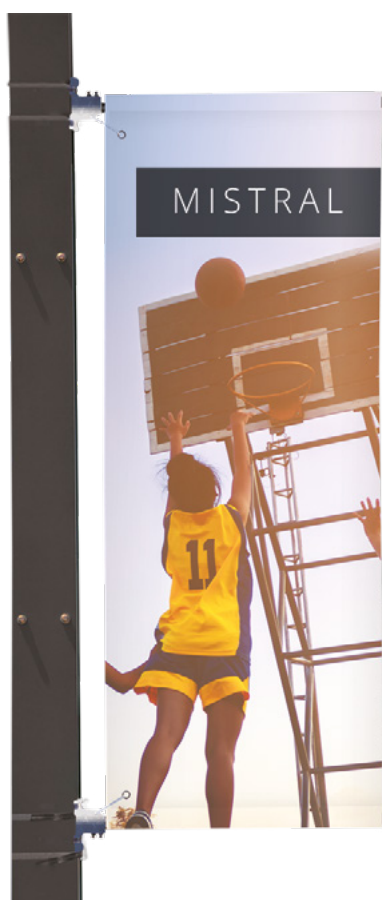

Przenośne Plecakowe

Street Flag



Idealny nośnik reklamy w ruchu lub gdy chcesz zwrócić na siebie uwagę w zatłoczonej przestrzeni! Idealnie nadaje się do promocji wydarzeń, podkreślenia swojej obecności na targach lub zorganizowania grupy osób na wycieczce! Wytrzymały i lekki plecak może być używany z czterema różnymi kształtami flag i dostarczany jest w komplecie z masztami z włókna szklanego.

Materiał	Maszt z włókna szklanego, plecak nylonowy wzmocniony
Grafika	Jednostronna
Montaż grafiki	Flagi - tunel; X-banner - system oczkowy
Kształty grafiki	Feather, Quill, Edge, X-banner

Street Flag	UF-ZMSTF-01	☺ 310(szer.) x 540(wys.) x 80(gł.) mm
-------------	-------------	---------------------------------------



Jeden plecak może być użyty z 4 kształtami flag!



Zapinana na suwak przegroda do przechowywania grafiki



Wzmocnione pasy na ramiona, regulowany pasek i boczna kieszeń z siatki



Schówek na maszty



Namioty

Konstrukcje tymczasowe przeznaczone są do tworzenia dodatkowej przestrzeni do działań marketingowych podczas eventów na świeżym powietrzu. Namioty ze zindywidualizowanym nadrukiem chronią klientów przed warunkami atmosferycznymi, a zarazem stanowią atrakcyjne rozwiązanie marketingowe.

Tradycyjne rozkładane namioty to tymczasowe konstrukcje do zastosowań wewnętrznych lub zewnętrznych, umożliwiające wyjątkową reklamę na w pełni zadrukowanych zadaszeniach i ścianach. Systemy wykonane z odpornej stali lub aluminium w różnych rozmiarach, są łatwe do przetransportowania i zmontowania. Namiot nadmuchiwany Bora to wyjątkowa, niekonwencjonalna konstrukcja. Szybkie rozstawienie wymaga tylko jej nadmuchania. Namiot Bora w przyciągającym uwagę kształcie dostępny jest z opcjonalnym zadrukowanym zadaszaniem i ścianami.

Namioty

Dla unikalnej i niekonwencjonalnej konstrukcji wybierz nadmuchiwany namiot Bora, który jest łatwy w montażu i ma przyciągający wzrok kształt. Podobnie jak standardowe namioty, oferuje on również opcjonalne zadaszenie i ściany z nadrukiem. Możliwość dostosowania elementów namiotu pozwala na skuteczny przekaz marki i zapewnia maksymalne oddziaływanie podczas wydarzeń. Podobnie jak w przypadku wszystkich drukowanych na zamówienie grafik, można je łatwo wymienić, co oznacza, że namiot można wykorzystać ponownie, zwiększając zwrot z inwestycji.



Namioty Rozkładane

Zoom Tent Eco



Zoom Tent Eco jest najbardziej ekonomicznym namiotem w naszej ofercie. Szybki i łatwy do rozłożenia namiot o wymiarach 3x3 m jest doskonałym rozwiązaniem na jarmarki, dni otwarte lub imprezy sportowe. Wykonany ze stali z białym wykończeniem proszkowym, stelaż z łatwością pomieści do pięciu osób i jest złożony mieści się do przenośnej torby na kółkach. Niestandardowe, w pełni zadrukowane zadaszenie i ścianki dostępne jako opcja dodatkowa.



Materiał	Metalowa rama, łączniki z tworzywa sztucznego
Grafika	Dwustronna (Ściana) / Jednostronna (Dac(wys.))
Kolory grafiki	Biały (Standard) / Indywidualne (na zamówienie)
Kolory grafiki	Montaż grafiki Rzep
Montaż do Podłoża	Śledzie i linka (w zestawie)
Prędkość wiatru	Do 29 km/h
Torba transportowa	Na kółkach

Dach	FD33-CTW	Kolor: Biały
Ściana	FD33-FWW	Kolor: Biały



System blokowania



Wspornik centralny



Torba

Zoom Tent



Zapewnij sukces swojej imprezie, niezależnie od pogody, używając łatwego do rozłożenia, lekkiego, aluminiowego namiotu. Namiot Zoom Tent składa się i rozkłada w kilka minut bez użycia narzędzi. Można dodać zadrukowany dach, pełne ściany lub pół ściany. Dostępny w szerokiej gamie rozmiarów.



Materiał	Aluminiowa rama, łączniki z tworzywa sztucznego
Grafika	Jednostronna lub dwustronna (Ściana, Pół-ściana) / Jednostronna (Dach(wys.))
Kolory grafiki	Rzep / Kieszeń (Pół-ściana)
Montaż do Podłoża	Śledzie i linka (w zestawie)
Prędkość wiatru	Do 29 km/h
Torba transportowa	Na kółkach

Rama 3x3	ZT33-XAF-01	⊖ 2920(szer.) x 3160(wys.) x 2920(gł.) mm
Rama 3x4.5	ZT345-XAF-01	⊖ 4300(szer.) x 3160(wys.) x 2920(gł.) mm
Rama 3x6	ZT36-XAF-01	⊖ 5800(szer.) x 3160(wys.) x 2920(gł.) mm

Dach	ZTXX-CTW	Kolor: Biały
Dach	ZTXX-CTK	Kolor: Czarny
Ściana	ZTXX-FWW	Kolor: Biały
Ściana	ZTXX-FWK	Kolor: Czarny
Pół-ściana	ZTXX-HWW	Kolor: Biały
Pół-ściana	ZTXX-HWK	Kolor: Czarny



Akcesoria:

7.5 kg obciążnik	ZT-BASE
Poprzeczka do półściany 2-3 m	ZT33-MTB



Rama Pop-up



Obciążnik (opcjonalnie)



Automatyczne blokowanie



Korba do napinania daszka



Torba



Namioty Nadmuchiwane

Bora Tent



Nadmuchiwany namiot Bora to solidna i atrakcyjna opcja dla eventów outdoorowych. Stwórz cień i schronienie dla punktu gastronomicznego lub miejsca spotkań, które w pełni zaprezentują Twoją markę. Jako jeden z największych produktów w ofercie, namiot posiada dużą powierzchnię do nadruku na dachu i ścianach (opcja dodatkowa), co pozwala na umieszczenie komunikatów. Ściany są zapinane na zamek błyskawiczny, więc można je szybko zmieniać. Namiot Bora wykorzystuje technologię uwiecznionego powietrza: cichy i wolnostojący po napompowaniu.



Materiał	TPU, Wewnętrzny płaszcz poliesterowy
Grafika	Jednostronna
Montaż grafiki	Zamek błyskawiczny (Standard) / Rzep (na zamówienie)
Montaż do Podłoża	Śledzie (na zamówienie)
Prędkość wiatru	Do 39 km/h (z mocowaniem do podłoża)
Torba transportowa	Standardowa

Bora Tent	INFT3-2Z	3200(szer.) x 2450(wys.) x 3200(gł.) mm
-----------	----------	---



Pompa elektryczna o mocy 400 W
INFTA-PE4EU (opcjonalnie)



Zawór do pompowania



Dolączona torba transportowa



Lady

Lady nadadzą każdej wystawie, eventowi lub przestrzeni sprzedażowej profesjonalny charakter. Tworzą przydatny obszar do ekspozycji i prezentacji, a dzięki możliwości dodania grafiki – dodatkową przestrzeń do działań marketingowych. Służą także jako wygodne miejsce do przechowywania.

Lady dostępne są w różnych kategoriach cenowych i kształtach, zależnie od wymogów. Lady podświetlane zapewnią dodatkowy efekt w przestrzeni powitalnej lub recepcji, natomiast opcje zewnętrzne pozwolą na promocję produktu lub usługi podczas eventów na świeżym powietrzu. Lady to idealny dodatek podczas działań promocyjnych lub ekspozycyjnych, uzupełniający tło lub dodatkowo przyciągający uwagę do wybranego obszaru. Świetnie sprawdzą się w każdej kampanii marketingowej.

Lady

Lady są idealnym elementem każdej ekspozycji promocyjnej, który uzupełnia projekt i dodaje miejsce na dodatkowy komunikat. To świetne rozwiązanie dla wszystkich kampanii marketingowych.

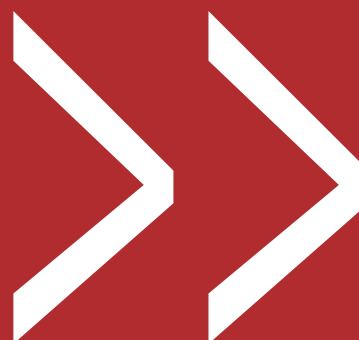

Promocyjne / Ekspozycyjne

Pop-up Counta



Wygodna, lekka lada Pop-Up, która świetnie sprawdzi się jako recepcja do witania gości. Pakowana w kufer na kółkach jest niezwykle wygodna w transporcie. Bukowy blat oraz półki zapewniają wygodę użytkownika. Często używana na targach, w supermarketach i podczas imprez.

Materiał	Aluminium, plastik i blat z MDF
Montaż	Połączenia magnetyczne
Składana	Tak
Blat	Składany - Kolor bukowy
Półki	4
Montaż grafiki	Magnetyczne zawieszki i listwy (przystosowane do panelu 440 mikronów - biały panel dostępny dodatkowo), taśma magnetyczna (w zestawie)
Torba transportowa	Waliza na kółkach

Pop-up 2x2	PUC22C-C	📏 1260(szer.) x 965(wys.) x 430(gł.) mm
------------	----------	---



Konstrukcja ramy Pop-up



Połączenia magnetyczne



Torba transportowa na kółkach

Hop-up Counta



Wytrzymała, lekka lada hop-up, która jest szybka i łatwa w montażu. Grafika tekstylna pozostaje na ladzie po jej złożeniu. Lada posiada blat w kolorze bukowym i sprawdzi się jako doskonałe powitanie dla gości.

Materiał	Aluminium, plastik, blat z płyty MDF, półki z poliwęglanu
Montaż	Plastikowe klipsy
Składana	Tak
Blat	Bukowy
Półki	1
Montaż grafiki	Rzep
Torba transportowa	Torba transportowa

Hop-up	HU301-001-C	📏 1060(szer.) 1020(wys.) x 360(gł.) mm
--------	-------------	--

Lada składa się wraz z grafiką



Blat, półka i rama



Plastikowe złącze



Dołączona torba transportowa

Półka w zestawie



Lada Modulate™



Lada Modulate™ składa się z innowacyjnej aluminiowej ramy z nadrukowaną grafiką tekstylną. Wewnątrz ramy umieszczone są silne magnesy, które umożliwiają połączenie dwóch lub więcej lad za pomocą prostych połączeń magnetycznych. Lada może być używana samodzielnie lub łączona w celu stworzenia długiej recepcji lub strefy barowej. Lada Modulate™ może zostać rozłożona w ciągu kilku minut bez użycia narzędzi. Wydrukowana grafika z tkaniny napinającej może być umieszczona na lub pod blatem, w zależności od zastosowania. Blat wykonany jest z czarnej, termoformowanej płyty MDF.

Materiał	Aluminiowe rury Ø 30 mm, blat i półka z płyty MDF
Montaż	Samozatraskujące klipsy
Składana	Tak
Blat	Czarny
Półki	1 - opcja dodatkowa
Montaż grafiki	Zamek błyskawiczny
Torba transportowa	Wzmocniona torba transportowa z wewnętrzną przegrodą

Lada Modulate™	FORM-MOD-CNTR	800(szer.) x 1015(wys.) x 600(gł.) mm
Półka	FORM-MOD-CNTR-02	770(szer.) x 9(wys.) x 571(gł.) mm

PATENT PENDING

MODULATE™



Używaj pojedynczej lada...
... lub kilku połączonych za pomocą magnesów!



2 możliwe wykończenia (z lub bez widocznego blatu)



Plastikowa podpora blatu



Opcjonalna półka

Lada Basics Łukowa



Duży zaokrąglony blat zapewnia funkcjonalność i stylowy wygląd w czasie targów i promocji. Lada wykonana jest z rolowanej taśmy Corex, która do tworzy zakrzywione kształty, oraz termoformowanego blatu i podstawy w dwóch kolorach do wyboru. W tylnej części znajduje się przestrzeń do magazynowania. Na ladzie można umieścić grafikę.

Materiał	Blat i podstawa z płyty MDF, wrap z tworzywa sztucznego
Montaż	Na wcisk - Bez użycia narzędzi
Składana	Tak
Blat	Buk / Czarny lub Czarny / Biały - dwustronny
Torba transportowa	2 torby transportowe (w zestawie)

Lada Basic Łukowa bukowy/bukowy	PK922-BEBE	910(szer.) x 925(wys.) x 480(gł.) mm
Lada Basic Łukowa czarny/bukowy	PK922-BLKBE	910(szer.) x 925(wys.) x 480(gł.) mm
Lada Basic Łukowa czarny/biały	PK922-BLKW	910(szer.) x 925(wys.) x 480(gł.) mm



Odwracalne półki i podstawy

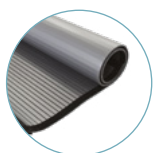

Szara owijka na ladę



Dołączona torba do przenoszenia



Counta



Lekka przenośna lada demonstracyjna z PCV do zastosowań wewnętrznych, zawierająca panel frontowy i słupki podtrzymujące półki. Wydrukowane grafiki mogą być nanoszone bezpośrednio na system. Lada dostępna w kolorze białym. Idealna do zastosowania w handlu detalicznym, podczas jednorazowych imprez i promocji.

Materiał	PCV
Montaż	Na wcisk - Bez użycia narzędzi
Składana	Tak
Blat	Nie
Półki	1
Montaż grafiki	Wsuwana w system
Torba transportowa	Torba transportowa (w zestawie)

Counta	PC607	Lada z frontonem - 805(szer.) x 2195(wys.) x 450(gł.) mm Fronton - 680(szer.) x 280(wys.) x 20(gł.) mm
--------	-------	---

W zestawie torba transportowa



Półka do przechowywania



Lada promocyjna, idealna do zastosowania w handlu detalicznym



Podświetlane Promocyjne / Ekspozycyjne

Lada Illumigo™



Stanowiąca część gamy Illumigo™ lada jest łatwa w montażu. Dwuczęściowy blat montowany jest za pomocą blokad i śrub, natomiast rama z wbudowanymi paskami LED łączona jest na wciski. Montaż jest bardzo intuicyjny i nie wymaga żadnych narzędzi. Dodatkowym ułatwieniem są ponumerowane elementy. To doskonałe rozwiązanie, które sprawdzi się w każdym środowisku od centrów handlowych, po wysepki promocyjne.



Material	Aluminium 100 mm, blat z MDF
Montaż	Bez użycia narzędzi
Składana	Nie
Blat	Biały
Montaż grafiki	Silikonowe obszycie 3 mm (SEG)
Torba transportowa	Ochronne pudełko z uchwytem
LED System	W zestawie paski ledowe



Illumigo™	ILLGO-COUNTER-EU	☉ 1040(szer.) x 1045(wys.) x 420(gł.) mm
Torba Illumigo™	ILLGO-BAG	☉ 460(szer.) x 1160(wys.) x 190(gł.) mm



Opcjonalna torba Illumigo™



Ochronna pudełko z przegródkami



Taśma LED już wstępnie zamontowana na ramie



Stalowe stopy boczne dla lepszej stabilności





Barierki

Systemy barierki pomagają podzielić przestrzeń, wspierają zarządzanie kolejkami i kontrolę tłumów.

Do podziału przestrzeni warto wykorzystać atrakcyjne, profesjonalne i funkcjonalne barierki kawiarniane, tworzące tymczasowy obszar, który można łatwo zmodyfikować zgodnie z potrzebami. Systemy te są łatwe w przechowywaniu, montażu, rozstawianiu i transporcie, więc idealnie spełniają wszelkie wymagania. Dostępne w wersji ekonomicznej i premium, zależnie od przeznaczenia i budżetu. Barierki nadają się do zastosowań w pomieszczeniach i na zewnątrz. Systemy zarządzania kolejkami przydają się do kontroli kolejek, tworząc wyraźne, ustrukturyzowane pasy do kierowania przepływem klientów.

Nadają się do zastosowania w pomieszczeniach i na zewnątrz. Zamontowana na barierkach grafika to idealna przestrzeń na reklamę lub informację. Dostępne w dwóch opcjach – premium i standardowej nadadzą każdemu wydarzeniu profesjonalny charakter. Grafiki można stosować w pomieszczeniach i na zewnątrz. Wersja premium wykonana jest z wysokiej jakości elastycznej tkaniny poliestrowej, co zapewnia trwałość i wysokiej jakości efekt. Nadają się do prania i wielokrotnego użytku. Grafika standardowa wykonana jest z winylowych banerów z nadrukiem latex, zapewniających trwałość w niskiej cenie. Grafiki mogą być w pełni zindywidualizowane zgodnie z potrzebami klienta.

Barierki

Systemy zarządzania kolejkami mogą być wykorzystane do kontrolowania kolejek, zapewniając uporządkowane i łatwe w zarządzaniu ścieżki, które pomagają w obsłudze klientów. Mogą być użyte w pomieszczeniach i na zewnątrz.



Barierki kolejkowe

System barierkowy Economy Café Barrier wydziela przestrzeń na zewnątrz restauracji, barów, kawiarni, centrów handlowych i klubów.

Grafikę zamontować można na dwa sposoby. Jeśli Economy Café Barrier jest narażona na silne wiatry, zalecamy opcję dwóch poprzeczek, które wprowadza się w tunel grafiki i montuje do słupków. Jeśli wiatry nie stanowią problemu, a grafika ma być ruchoma, można wybrać pojedynczą poprzeczkę na górę i dwa sprężynowe klipsy na dół.

Poprzeczki są dostępne w rozmiarach 1, 1,5 i 2 m, więc łatwo i szybko można obliczyć ilość barierek potrzebnych do wydzielenia Twojej przestrzeni. Aby połączyć wiele barierek, dodaj wybrane przez siebie poprzeczki lub klipsy sprężynowe i jeden dodatkowy słupek z podstawą. Wszystkie elementy są wykończone w chromie najwyższej jakości. Grafikę wydrukować możemy na PCV lub lżejszym materiale.

Economy Café



Wszystkie elementy dostępne w kolorze czarnym.

Materiał	Stal nierdzewna
Grafika	Dwustronna
Montaż grafiki	Górna część montowana za pomocą listwy. Dolna część montowana za pomocą listwy lub klipsów
Weight	Waga 9,13 kg



Listwa graficzna 1000 mm	UB214-1000	⊘ 1140(szer.) x 25(wys.) mm
Listwa graficzna 1500 mm	UB214-1500	⊘ 1940(szer.) x 25(wys.) mm
Listwa graficzna 2000 mm	UB214-2000	⊘ 2440(szer.) x 25(wys.) mm
Podstawa	UB214B	⊘ 360 (Ø) mm
Słupek	UB214P	⊘ 960(wys.) mm
Zaciski (para)	UB214-SC	



Opcja mocowania z oczkiem pozwala grafice dostosować się do podmuchów wiatru



Zaciski sprężynowe do grafiki z oczkiem



Słupek z grafiką



Podstawa i słupek

Deluxe Café



Chromowane wykończenie dodaje elegancji barierkom Premium Café.

Materiał	Aluminium chrome look finish
Grafika	Jedno- lub dwustronna
Montaż grafiki	Górna część montowana za pomocą listwy. Dolna część montowana za pomocą listwy lub klipsów
Waga	8.63 kg



Listwa graficzna 1000 mm	UB215-1000	⊘ 1140(szer.) mm
Listwa graficzna 1500 mm	UB215-1500	⊘ 1940(szer.) mm
Listwa graficzna 2000 mm	UB215-2000	⊘ 2440(szer.) mm
Podstawa	UB215B	⊘ 360 (Ø) mm
Słupek	UB215P	⊘ 960(wys.) mm
Klipsy (para)	UB215-SC	







Aksesoria

Możesz wzbogacić swoje stoisko targowe, wybierając różne produkty z naszej oferty dodatków, które są często wykorzystywane do promowania marki w bardziej efektowny sposób.

Akcesoria

Wykorzystaj je do przedstawienia najnowszych katalogów, dodaj nowe miejsca na komunikaty i spraw, że Twoje stoisko będzie bardziej widoczne dzięki zastosowaniu oświetlenia punktowego.

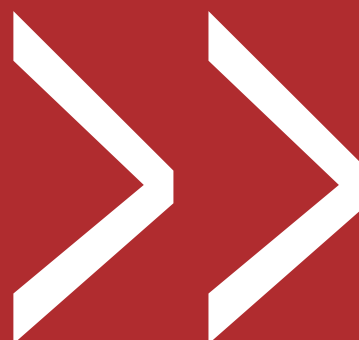

Stojaki Na Materiały Drukowane Standard

Zed-up Lite



Ta popularna seria składa się z aluminiowych, wygodnych w transporcie stojaków na ulotki. Szybki i łatwy do rozłożenia Zed-up Lite jest idealny na wystawy i ekspozycje. Składa się do łatwego transportu w wytrzymałej walizce.

Materiał	Akrylowe kieszonki, anodowane aluminium
Kolor	Srebrny
Rozmiar drukowanych materiałów	A5 / A4 / A3
Kieszonki	6
Dwustronny	Tak
Torba transportowa	Walizka (w zestawie)

A4 (6 pól)	AS315-002	@ 256(szer.) x 1460(wys.) x 370(gł.) mm
------------	-----------	---



W zestawie torba transportowa



Oświetlenie Standard

Powerspot 950/1000 LED



Ekonomiczny reflektor LED w kolorze czarnym, szczególnie przydatny do stosowania ze ściankami typu pop-up.

Materiał	Aluminium, plastik
Pozycja	Obrotowa 270° - ramię proste
Moc	90 Wat
Pobór energii	12 Wat (1400 Lumenów/5500 Kelwinów)
Połączenie z innymi lampkami	Maksymalnie 2 lampki
Zestaw podwójny	2 lampki + 2,5 m kabel zasilający + 1 zasilacz
Wtyczka	Uniwersalna UK&EU / Aby uzyskać wtyczkę EU, należy rozkręcić wtyczkę UK śrubokrętem krzyżakowym. Śrubokręt nie stanowi części zestawu.



Zestaw dwóch lampek	PS950-1000-LED-BDLK	Ⓞ 103(szer.) x 425(wys.) x 29(gł.) mm
---------------------	---------------------	---------------------------------------



Transformator

Oświetlenie Premium

LED Floodlight



Lampa LED Flood to nowy, stylowy i ekonomiczny sposób na oświetlenie wielu stoisk targowych, w tym Pop-upów, Formulate i systemów modułowych. Nie daj się zwieść kompaktowej konstrukcji, ta mała lampa LED nadal jest w stanie wyprodukować 1200 lumenów, zużywając przy tym tylko niewielką ilość energii, co czyni ją znacznie bardziej wydajną niż halogenowe odpowiedniki. Dzięki możliwości połączenia aż 5 lampek, nie ma potrzeby stosowania kilku transformatorów.

Materiał	Aluminium, plastik
Moc	80 Wat
Pobór energii	12 Wat (1200 Lumenów/5631 Kelwinów)
Połączenie z innymi lampkami	Maksymalnie 5 lampek do jednego zasilacza
Zestaw podwójny	2 lampki + kabel 2,5 m + 1 zasilacz
Wtyczka	Uniwersalna UK&EU / Aby uzyskać wtyczkę EU, należy rozkręcić wtyczkę UK śrubokrętem krzyżakowym. Śrubokręt nie stanowi części zestawu.

Zestaw dwóch lampek	LED-FLOOD-ARM-BDLK	Ⓞ 295(szer.) x 483(wys.) x 60(gł.) mm
---------------------	--------------------	---------------------------------------

Obrotowa główka



Połączenie szeregowe do 5 urządzeń z jednym transformatorem

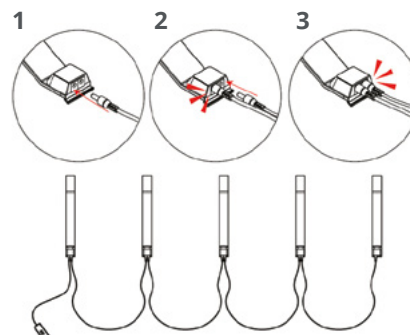

Karton transportowy



Zasilacz w zestawie

Pasek LED Light



Oświetlenie Pasek LED jest przeznaczone do pracy z szeroką gamą stoisk wystawienniczych, w tym Pop-up, Formulate i szeregu stoisk modułowych. Posiada unikalną szeroką główkę, która pozwala na większe rozprzestrzenienie się światła, pomagając oświetlić więcej Twojego przekazu. Dzięki możliwości połączenia aż 5 lampek, nie ma potrzeby stosowania kilku transformatorów.

Materiał	Auminium, plastik
Moc	80 Wat
Pobór energii	12 Wat (1200 Lumenów/5631 Kelwinów)
Połączenie z innymi lampkami	Maksymalnie 5 lampek do jednego zasilacza
Zestaw podwójny	2 lampki + kabel 2,5 m + 1 zasilacz
Wtyczka	Uniwersalna UK&EU / Aby uzyskać wtyczkę EU, należy rozkręcić wtyczkę UK śrubokrętem krzyżakowym. Śrubokręt nie stanowi części zestawu.



Double kit	LED-STRIP-ARM-BDLK	Ⓞ, 100(szer.) x 520(wys.) x 35(gł.) mm
------------	--------------------	--



Karton transportowy



Zasilacz w zestawie

LED Exhibition Light



Lampka zaprojektowana została specjalnie do systemów Linear i Vector. Dzięki najnowszemu designowi nie wymaga żadnego dodatkowego uchwytu.

Jej niepowtarzalność to nie tylko ciekawy wygląd, ale także płytka LED, która równomiernie rozprasza światło i sprawia, że lampka się nie przegrzewa.

Dzięki możliwości połączenia aż 5 lampek, nie ma potrzeby stosowania kilku transformatorów.

Materiał	Auminium, plastik
Moc	80 watt
Pobór energii	12 Wat (1200 Lumenów/5631 Kelwinów)
Połączenie z innymi lampkami	Maksymalnie 5 lampek do jednego zasilacza
Zestaw podwójny	2 lampki + kabel 2,5 m + 1 zasilacz
Wtyczka	Uniwersalna UK&EU / Aby uzyskać wtyczkę EU, należy rozkręcić wtyczkę UK śrubokrętem krzyżakowym. Śrubokręt nie stanowi części zestawu.



Zestaw podwójny	LED-EXHIB-ARM-BDLK	Ⓞ, 50(szer.) x 455(wys.) x 55(gł.) mm
-----------------	--------------------	---------------------------------------



Karton transportowy



Zasilacz w zestawie

Akcesoria do Lampek

Zalecane mocowania do lampek

	Mocowanie zintegrowane					
	Universal fixing kit US901-C	Vector fitting VLF	LED fitting for Quick+ US902-C	30mm Ø Tube clamp US903		
Kompatybilne z:						
 Spot LED Flood LED-FLOOD-ARM-BDLK	> Quick +	> Arena	> Vector	> Quick Impact > Quick + > Hop Up	> Formulate > Modulate™	
 Spot Pasek LED LED-STRIP-ARM-BDLK	> Quick +	> Arena	> Vector	> Quick Impact > Quick + > Hop Up	> Formulate > Modulate™	
 Spot LED Exhibition LED-EXHIB-ARM-BDLK	> Linear > Vector				> Formulate > Modulate™	
 Powerspot 950-1000 LED PS950-1000-LED-BDLK	> Quick Impact > Quick + > Hop-up	> Arena	> Vector		> Formulate > Modulate™	

Zamień swoją brytyjską wtyczkę na wersję UE

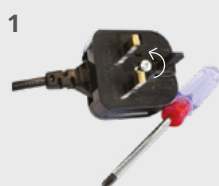

Odkręć



Otwórz
pokrywę



Pociągnij za wtyczkę,
aby ją wyciągnąć

Przenośne Torby Transportowe

Zenith



Wytrzymałe kufry Zenith wykonane z polietylenu oferują wiele funkcji. Wszechstronne, pojemne rozwiązanie transportowe z maksymalną ilością miejsca na ścianki wystawiennicze, mogą również pełnić funkcję lady z opcjonalną dodatkową grafiką i blatem. Standardowy kufer pomieści system Pop-Up 3x5 i grafikę. Bezpieczne wewnętrzne przegrody chronią grafikę, a kufer może być zamykany na kłódkę (brak w zestawie).

Materiał	Polietylen (MDPE) / Metal
Kółka	2
Rączki	1
Akcesoria	Blat: Opcja dodatkowa bukowy Grafika: Opcja dodatkowa

Zenith	AC600	⊘ (Wymiary zewnętrzne) 600(szer.) x 956(wys.) x 400(gł.) mm
Blat (bukowy)	CO401-C	⊘ 15(wys.) x 640 (szer.) x 420 (gł.) mm



956 mm



Z kółkami ułatwiającymi transport

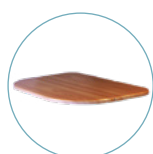

Blat kufra Zenith - kolor bukowy



Pokrywa z piankowymi przegródkami do przechowywania 2 lampek



Grafika wrap i półka (opcjonalnie)

Torba Illumigo™



Torba transportowa z kółkami do Illumigo™ 2x1, Retail, ONE oraz lady Illumigo™.

Materiał	Nylon i MDF
Kolor	Czarny
Kółka	Tak
Rączka	2

Illumigo™ torba transportowa	ILLGO-BAG	📏 Wymiary wewnętrzne 460(szer.) x 1160(wys.) x 190(gł.) mm
------------------------------	-----------	--

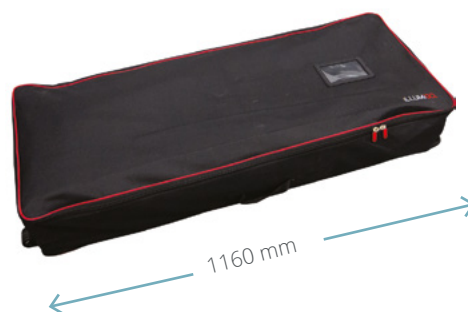

Torba transportowa



Kieszonka na grafikę



Rączka

Torba Modular



Idealna torba na kółkach do transportu, ochrony i przechowywania stoisk targowych, szczególnie tych wykonanych z modułów standardowych (Vector, Formulate)

Materiał	Idelny do transportu stoisk Vector
Kolor	Czarny
Kółka	Tak
Uchwyty	2

Torba Modular	AB-MODULAR-01	📏 340(szer.) x 1400(wys.) x 290(gł.) mm
---------------	---------------	---



Uchwyt



Kółka i stopy stabilizujące
ø 40mm



2 kieszenie do przechowywania po wewnętrznej stronie górnej kłapy

Zastosowanie

Zapewniamy kreatywne rozwiązania, które pasują do wielu branżowych zastosowań.

Sprzedaż detaliczna

W dobie cyfryzacji, głównym wyzwaniem dla handlu detalicznego jest uwzględnienie doświadczeń klienta w punkcie sprzedaży.

Witryny sklepowe



Imprezy komercyjne

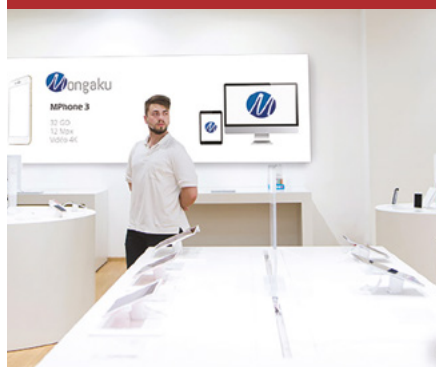

Oznakowanie



Sklepy pop-up



Kampanie sezonowe



Wyprzedaże



Otwarcia sklepów



Click & Connect



Show-roomy samochodowe

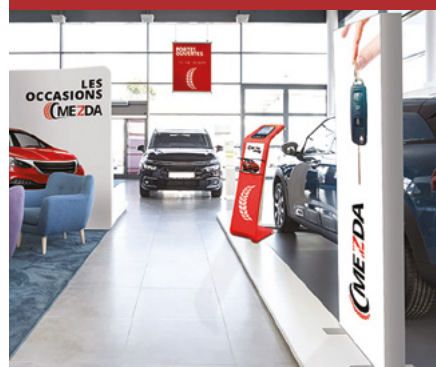

Działalność rekreacyjna

Przemysł rekreacyjny stanowi ważną część gospodarki. Od hoteli po galerie, promowanie korzyści płynących z lepszego samopoczucia i jakości życia jest niezbędne dzięki innowacyjnym ekspozycjom, które przyciągają wzrok.



Oznakowanie wewnętrzne



Oznakowanie zewnętrzne



Plakaty



Lokale muzyczne



Oznakowanie hotelowe



Podwieszania



Jarmarki i targi



Foyer sal kinowych



Galerie sztuki





Wydarzenia kulturalne

Wydarzenia społeczne o zasięgu krajowym lub międzynarodowym angażują dużą publiczność i mogą mieć ogromny wpływ. Ich organizacja jest często niezwykle złożona i wymaga znacznych zasobów komunikacyjnych.

Rozdanie nagród



Rozdanie nagród



Profesjonalne wydarzenia sportowe



Amatorskie wydarzenia sportowe



Zbiórki charytatywne



Festiwale



Dni otwarte



Kampanie wyborcze



Sesje zdjęciowe



Imprezy firmowe

Imprezy firmowe są niezbędne dla firm w celu utrzymania bliskich relacji z klientami, partnerami biznesowymi czy pracownikami.



Premiery produktów



Premiery nowych marek



Spotkania handlowe



Zewnętrzne imprezy firmowe



Spotkania firmowe



Kolacje firmowe



Gale



Dni otwarte



Show-roomy





Wydarzenia uniwersyteckie

Wydarzenia edukacyjne, artystyczne i kulturalne oferują spotkania, projekty i praktyczne eksperymenty. Celem jest zapewnienie artystycznej i kulturalnej spójności edukacyjnej dla wszystkich studentów.

Dni otwarte



Życie na kampusie



Ceremonie rozdania dyplomów



Tydzień otwarty



Pokazy absolwentów



Targi pracy



Scenografia dla ceremonii



Obsługa studenta



Wypożyczalnia



Konferencje

Przygotowanie konferencji to doskonała okazja do ekspozycji marki. Przekaz powinien komunikować nowości i ważne informacje związane z działalnością firmy.



Konferencje



Wykłady



Konferencje prasowe



Premiery produktów



Reklamy w halach



Prezentacje



Networking



Targi



Coroczne spotkania



Outdoor

Drukowane na zamówienie flagi, oznakowania i namioty ożywiają każdą aktywność na świeżym powietrzu i przyciągają uwagę, pomagając markom lub firmom wyróżnić się.



Dealerzy samochodów



Spotkania sportowe i wyścigi



Festiwale



Wyprzedaże



Muzea



Zewnętrzne wydarzenia muzyczne



Kluby



Systemy nadmuchiwane



Schronienie



